



+7 (495) 781-42-83

Комплексные решения трубопроводных систем
из полимерных материалов

Полирон — полимерные системы

info@poliron.ru

www.poliron.ru



Трубопроводные системы TECE TECElogo

**Металлополимерная труба для систем отопления,
водоснабжения и холодоснабжения.**

Внутренний слой трубы изготовлен из полиэтилена, сшитого электронно-лучевым методом (PE-Xc). Алюминиевый слой выполняет антидиффузионные и стабилизирующие функции. Внешний слой из полиэтилена (PE) белого цвета защищает трубу от ультрафиолета и механических повреждений. Труба выпускается диаметрами от 16 до 50 мм.

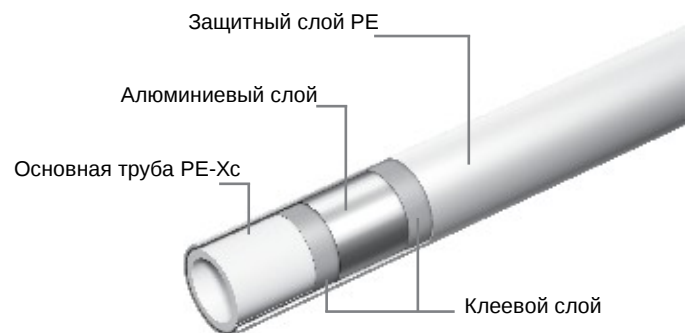

Продукция **TECE** импортируется из стран ЕС. Цены в прайс-листе указаны в Евро с НДС 18%.

При выставлении счета цены пересчитываются в рубли по курсу Евро ЦБ РФ на дату выставления счета.

Оглавление:

1. Трубопроводы.....	2 стр.
2. Фитинги.....	2 стр.
3. Двойные тройники и защитные короба.....	7 стр.
4. Настенные уголки и сквозные присоединения.....	8 стр.
5. Крепеж и конструктивные элементы.....	9 стр.
6. Коллекторы и адаптеры.....	10 стр.
7. Радиаторные подключения.....	11 стр.
8. Инструмент.....	14 стр.
9. Монтажный набор.....	17 стр.



1. Трубопроводы TECeLogo



Универсальная многослойная труба TECeLogo

Труба предназначена для систем отопления, водоснабжения и холодоснабжения.

Основой многослойной конструкции является внутренняя несущая труба из полиэтилена, сшитого электронно-лучевым методом (PE-Xc). Алюминиевый слой выполняет антидиффузионные и стабилизирующие функции. Наружный слой из полиэтилена (PE) белого цвета защищает трубу от ультрафиолета и механических повреждений.

Труба выпускается диаметрами от 16 до 50 мм.

Универсальная многослойная труба

Размеры	Артикул	K 1	K 2	€/м
Ø 16 x 2,0 мм x 100 м	870 00 16	100 м	1000 м	1,65
Ø 20 x 2,25 мм x 100 м	870 00 20	100 м	700 м	2,42
Ø 25 x 2,5 мм x 50 м	870 00 25	50 м	350 м	4,20
Ø 32 x 3,0 мм x 5 м NEW	870 01 32	30 м	--	8,07
Ø 40 x 4,0 мм x 5 м NEW	870 01 40	15 м	--	13,44
Ø 50 x 4,5 мм x 5 м NEW	870 01 50	15 м	--	30,12

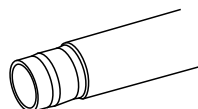

2. Фитинги TECeLogo

Соединение прямое с внутренней резьбой

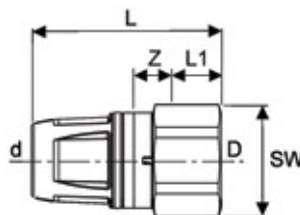

Размеры	Артикул	K1	K2	€/шт.	Z	L	L1	D	d	SW
Ø 16 мм x 1/2" IG	871 00 02	10 шт.	100 шт.	4,40	8,5 мм	50,0 мм	15,0 мм	1/2" IG	16 мм	27 мм
Ø 20 мм x 1/2" IG	871 00 03	10 шт.	100 шт.	4,84	8,5 мм	55,0 мм	15,0 мм	1/2" IG	20 мм	27 мм
Ø 20 мм x 3/4" IG	871 00 04	10 шт.	80 шт.	6,46	8,7 мм	56,5 мм	16,3 мм	3/4" IG	20 мм	32 мм
Ø 25 мм x 3/4" IG	871 00 05	10 шт.	50 шт.	8,86	8,7 мм	59,5 мм	16,3 мм	3/4" IG	25 мм	32 мм
Ø 25 мм x 1" IG	871 00 06	5 шт.	50 шт.	13,00	10,4 мм	63,0 мм	19,1 мм	1" IG	25 мм	40 мм
Ø 32 мм x 1" IG NEW	871 00 07	1 шт.	20 шт.	14,54	17,8 мм	82,2 мм	19,1 мм	1" IG	32 мм	40 мм
Ø 40 мм x 1 1/2" IG NEW	871 00 08	1 шт.	20 шт.	38,71	20,5 мм	89,2 мм	21,4 мм	1 1/2" IG	40 мм	56 мм
Ø 50 мм x 2" IG NEW	871 00 09	1 шт.	8 шт.	62,92	21,2 мм	94,2 мм	25,7 мм	2" IG	50 мм	69 мм



Соединение прямое с ниппелем

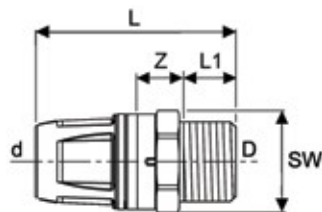

Размеры	Артикул	K 1	K 2	€/шт.	Z	L	L1	D	d	SW
Ø 16 мм x 1/2" AG	871 01 02	10 шт.	100 шт.	3,98	13,3 мм	53,0 мм	13,2 мм	1/2 " AG	16 мм	24 мм
Ø 16 мм x 3/4" AG	871 01 03	10 шт.	100 шт.	5,60	13,3 мм	54,3 мм	13,2 мм	3/4 " AG	16 мм	24 мм
Ø 20 мм x 1/2" AG	871 01 04	10 шт.	80 шт.	6,16	13,3 мм	58,0 мм	13,2 мм	1/2" AG	20 мм	29 мм
Ø 20 мм x 3/4" AG	871 01 05	10 шт.	50 шт.	6,18	13,3 мм	59,3 мм	14,5 мм	3/4" AG	20 мм	29 мм
Ø 25 мм x 3/4" AG	871 01 06	10 шт.	50 шт.	9,60	13,3 мм	62,3 мм	14,5 мм	3/4" AG	25 мм	34 мм
Ø 25 мм x 1" AG	871 01 07	10 шт.	50 шт.	9,89	13,3 мм	65,1 мм	16,8 мм	1" AG	25 мм	34 мм
Ø 32 мм x 1" IG NEW	871 01 16	1 шт.	20 шт.	13,15	25,2 мм	87,3 мм	16,8 мм	1" AG	32 мм	34 мм
Ø 40 мм x 1 1/2" IG NEW	871 01 17	1 шт.	20 шт.	24,87	25,3 мм	91,7 мм	19,1 мм	1 1/4" AG	40 мм	43 мм
Ø 50 мм x 2" IG NEW	871 01 18	1 шт.	8 шт.	39,09	27,8 мм	94,2 мм	19,1 мм	1 1/2" AG	50 мм	48 мм

Соединение труба-труба

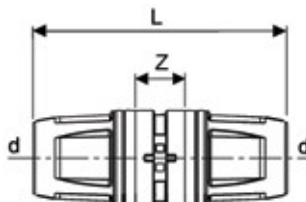

Размеры	Артикул	K 1	K 2	€/шт.	Z	L	d
Ø 16 x 16 мм	871 05 16	10 шт.	80 шт.	4,80	14,0 мм	67,0 мм	16 мм
Ø 20 x 20 мм	871 05 20	10 шт.	80 шт.	6,52	14,0 мм	77,0 мм	20 мм
Ø 25 x 25 мм	871 05 25	10 шт.	80 шт.	8,54	14,0 мм	83,0 мм	25 мм
Ø 32 x 32 мм NEW	871 05 32	1 шт.	20 шт.	16,31	26,7 мм	117,3 мм	32 мм
Ø 40 x 40 мм NEW	871 05 40	1 шт.	20 шт.	27,13	27,3 мм	121,9 мм	40 мм
Ø 50 x 50 мм NEW	871 05 50	1 шт.	8 шт.	41,82	27,8 мм	122,4 мм	50 мм

Соединение труба-труба редуцирующее

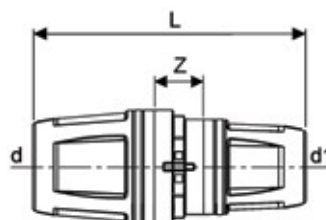

Размеры	Артикул	K 1	K 2	€/шт.	Z	L	d	d1
Ø 20 x 16 мм	871 06 16	10 шт.	80 шт.	5,96	14,0 мм	72,0 мм	20 мм	16 мм
Ø 25 x 16 мм	871 06 20	10 шт.	80 шт.	6,76	14,0 мм	75,0 мм	25 мм	16 мм
Ø 25 x 20 мм	871 06 25	10 шт.	80 шт.	7,20	14,0 мм	80,0 мм	25 мм	20 мм
Ø 32 x 20 мм NEW	871 06 32	1 шт.	20 шт.	12,89	26,4 мм	103,2 мм	32 мм	20 мм
Ø 32 x 25 мм NEW	871 06 33	1 шт.	20 шт.	14,14	26,4 мм	106,2 мм	32 мм	25 мм
Ø 40 x 32 мм NEW	871 06 40	1 шт.	20 шт.	23,67	27,7 мм	120,3 мм	40 мм	32 мм
Ø 50 x 40 мм NEW	871 06 50	1 шт.	8 шт.	39,00	27,7 мм	122,3 мм	50 мм	40 мм



Уголок соединительный 90°

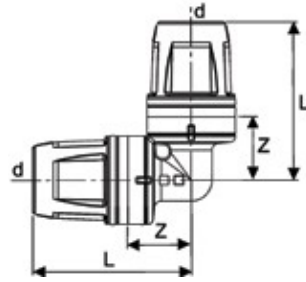

Размеры	Артикул	K 1	K 2	€/шт.
Ø 16 x 16 мм	871 07 16	10 шт.	100 шт.	5,28
Ø 20 x 20 мм	871 07 20	10 шт.	50 шт.	6,60
Ø 25 x 25 мм	871 07 25	10 шт.	40 шт.	8,70
Ø 32 x 32 мм NEW	871 07 32	1 шт.	20 шт.	18,38
Ø 40 x 40 мм NEW	871 07 40	1 шт.	8 шт.	33,31
Ø 50 x 50 мм NEW	871 07 50	1 шт.	4 шт.	52,31

Z	L	d
18,5 мм	45,5 мм	16 мм
21,0 мм	53,0 мм	20 мм
23,5 мм	58,5 мм	25 мм
32,7 мм	78,0 мм	32 мм
39,4 мм	86,7 мм	40 мм
45,4 мм	92,7 мм	50 мм

Уголок соединительный 90°
с фитингом TECElogo

NEW

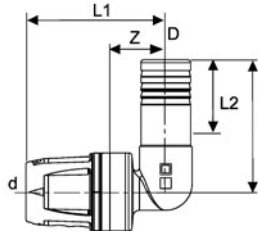

Размеры	Артикул	K 1	K 2	€/шт.
Ø 16 x 16 мм NEW	871 11 16	10 шт.	100 шт.	5,49
Ø 20 x 20 мм NEW	871 11 20	10 шт.	50 шт.	6,87
Ø 25 x 25 мм NEW	871 11 25	10 шт.	40 шт.	8,38

Z	L	L1	L2	D	d
18,5 мм	42,6 мм	45,0 мм	26,5 мм	16 мм	16 мм
21,0 мм	46,0 мм	53,0 мм	30,0 мм	20 мм	20 мм
24,0 мм	51,5 мм	59,0 мм	33,0 мм	25 мм	20 мм

Уголок соединительный 90°
с муфтой

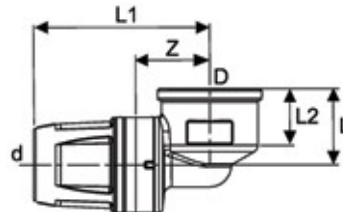

Размеры	Артикул	K 1	K 2	€/шт.
Ø 16 мм x 1/2" IG	871 02 02	10 шт.	100 шт.	5,00
Ø 20 мм x 1/2" IG	871 02 03	10 шт.	100 шт.	7,32
Ø 20 мм x 3/4" IG	871 02 04	10 шт.	80 шт.	7,78
Ø 25 мм x 3/4" IG	871 02 05	10 шт.	50 шт.	10,80
Ø 32 мм x 1" IG NEW	871 02 06	1 шт.	20 шт.	22,24

Z	L	L1	L2	D	d
21,0 мм	20,0 мм	47,5 мм	15,0 мм	1/2 " IG	16
21,0 мм	20,0 мм	52,5 мм	15,0 мм	1/2 " IG	20
21,0 мм	22,5 мм	58,5 мм	16,3 мм	3/4 " IG	20
24,0 мм	30,0 мм	58,5 мм	16,3 мм	3/4 " IG	25
33,9 мм	35,0 мм	79,2 мм	19,1 мм	1 " IG	32



**Уголок соединительный 90°
с ниппелем**

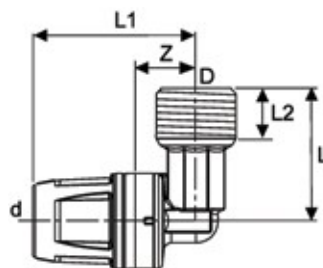

Размеры	Артикул	K 1	K 2	€/шт.	Z	L	L1	L2	D	d
Ø 16 мм x 1/2" AG	871 03 02	10 шт.	100 шт.	4,98	12,0 мм	35,0 мм	44,0 мм	13,0 мм	1/2 " AG	16 мм
Ø 20 мм x 1/2" AG	871 03 03	10 шт.	80 шт.	6,80	12,0 мм	35,0 мм	49,0 мм	13,0 мм	1/2 " AG	20 мм
Ø 20 мм x 3/4" AG	871 03 04	10 шт.	80 шт.	7,90	15,0 мм	36,0 мм	52,0 мм	14,0 мм	3/4 " AG	20 мм
Ø 25 мм x 3/4" AG	871 03 05	10 шт.	50 шт.	10,00	15,0 мм	41,0 мм	55,0 мм	14,0 мм	3/4 " AG	25 мм
Ø 25 мм x 1" AG	871 03 06	10 шт.	50 шт.	14,00	18,5 мм	44,5 мм	59,0 мм	16,8 мм	1 " AG	25 мм
Ø 32 x 1" AG NEW	871 03 12	1 шт.	20 шт.	19,99	27,9 мм	44,5 мм	73,2 мм	16,8 мм	1 " AG	32 мм

Заглушка

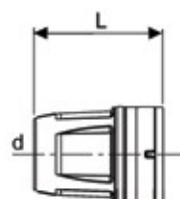

Размеры	Артикул	K 1	K 2	€/шт.	L	d
Ø 16 мм	871 08 16	10 шт.	50 шт.	3,60	34 мм	16 мм
Ø 20 мм	871 08 20	10 шт.	50 шт.	5,10	39 мм	20 мм

Заглушка с воздухоотводчиком



Размеры	Артикул	K 1	K 2	€/шт.	d	SW
Ø 16 мм	874 00 01	10 шт.	50 шт.	8,00	16 мм	22 мм

**Тройник 90°
с внутренней резьбой**

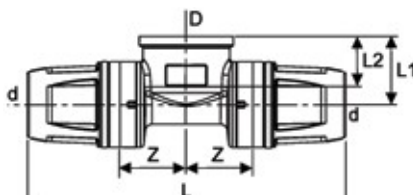

Размеры	Артикул	K 1	K 2	€/шт.	Z	L	L1	L2	D	d
Ø 16 мм x 1/2" IG x 16 мм	871 04 02	10 шт.	80 шт.	10,60	16 мм	95 мм	20 мм	15 мм	1/2 " IG	16 мм
Ø 20 мм x 1/2" IG x 20 мм	871 04 03	10 шт.	50 шт.	11,00	16 мм	105 мм	20 мм	15 мм	1/2 " IG	20 мм
Ø 25 мм x 3/4" IG x 25 мм	871 04 04	10 шт.	40 шт.	15,60	19 мм	117 мм	30 мм	21 мм	3/4 " IG	25 мм
Ø 32 x 1" IG x 32 мм	NEW 871 04 06	1 шт.	8 шт.	28,57	34,4 мм	159,4 мм	32,0 мм	19,1 мм	1 " IG	32 мм
Ø 40 x 1" IG x 40 мм	NEW 871 04 08	1 шт.	8 шт.	78,19	34,4 мм	163,4 мм	32,8 мм	19,1 мм	1 " IG	40 мм
Ø 50 x 1 1/4" IG x 50 мм	NEW 871 04 10	1 шт.	4 шт.	102,82	39,4 мм	173,4 мм	39,2 мм	21,4 мм	1 1/4 " IG	50 мм



Тройник 90°

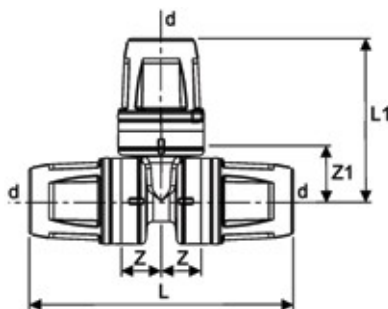

Размеры	Артикул	K 1	K 2	€/шт.
Ø 16 x 16 x 16 мм	871 09 16	10 шт.	40 шт.	7,19
Ø 20 x 20 x 20 мм	871 09 20	10 шт.	40 шт.	9,80
Ø 25 x 25 x 25 мм	871 09 25	10 шт.	40 шт.	12,36
Ø 32 x 32 x 32 NEW	871 09 32	1 шт.	8 шт.	24,69
Ø 40 x 40 x 40 NEW	871 09 40	1 шт.	8 шт.	47,48
Ø 50 x 50 x 50 NEW	871 09 50	1 шт.	4 шт.	81,44

Z	Z1	L	L1	d
7,0 мм	16,0 мм	79,0 мм	48,0 мм	16 мм
9,0 мм	20,0 мм	91,0 мм	57,0 мм	20 мм
11,0 мм	23,0 мм	102,0 мм	63,0 мм	25 мм
25,4 мм	37,4 мм	141,3 мм	82,7 мм	32 мм
29,4 мм	43,4 мм	153,3 мм	90,7 мм	40 мм
33,9 мм	49,9 мм	162,4 мм	97,2 мм	50 мм

Тройник 90° редукционный

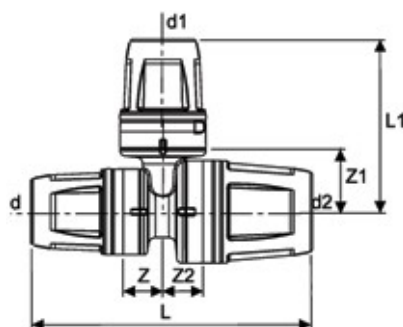

Размеры	Артикул	K 1	K 2	€/шт.
Ø 20 x 16 x 16 мм	871 10 04	10 шт.	40 шт.	7,60
Ø 20 x 16 x 20 мм	871 10 05	10 шт.	40 шт.	8,60
Ø 20 x 20 x 16 мм	871 10 06	10 шт.	40 шт.	8,80
Ø 25 x 16 x 16 мм	871 10 07	10 шт.	40 шт.	9,40
Ø 25 x 16 x 25 мм	871 10 08	10 шт.	40 шт.	10,80
Ø 25 x 20 x 20 мм	871 10 09	10 шт.	40 шт.	10,60
Ø 25 x 20 x 25 мм	871 10 10	10 шт.	40 шт.	11,20
Ø 20 x 25 x 20 мм	871 10 11	10 шт.	40 шт.	13,40
Ø 32 x 16 x 32 мм NEW	871 10 12	1 шт.	8 шт.	19,79
Ø 32 x 20 x 32 мм NEW	871 10 13	1 шт.	8 шт.	20,39
Ø 32 x 25 x 32 мм NEW	871 10 14	1 шт.	8 шт.	21,37
Ø 32 x 25 x 25 мм NEW	871 10 15	1 шт.	8 шт.	17,26
Ø 40 x 25 x 40 мм NEW	871 10 17	1 шт.	8 шт.	40,38
Ø 40 x 32 x 40 мм NEW	871 10 18	1 шт.	8 шт.	37,42
Ø 40 x 32 x 32 мм NEW	871 10 19	1 шт.	8 шт.	30,74
Ø 50 x 25 x 50 мм NEW	871 10 20	1 шт.	4 шт.	52,11
Ø 50 x 32 x 50 мм NEW	871 10 21	1 шт.	4 шт.	56,16

Z	Z1	Z2	L	L1	d1	d	d2
7,0 мм	19,0 мм	7,0 мм	84,0 мм	51,0 мм	16 мм	20 мм	16 мм
7,0 мм	19,0 мм	7,0 мм	89,0 мм	51,0 мм	16 мм	20 мм	20 мм
9,0 мм	20,0 мм	9,0 мм	86,0 мм	57,0 мм	20 мм	20 мм	16 мм
7,0 мм	22,0 мм	7,0 мм	87,0 мм	54,0 мм	16 мм	25 мм	16 мм
7,0 мм	22,0 мм	7,0 мм	95,0 мм	54,0 мм	16 мм	25 мм	25 мм
9,0 мм	23,0 мм	9,0 мм	89,0 мм	60,0 мм	20 мм	25 мм	20 мм
9,0 мм	23,0 мм	9,0 мм	97,0 мм	60,0 мм	20 мм	25 мм	25 мм
11,0 мм	20,0 мм	11,0 мм	96,0 мм	60,0 мм	25 мм	20 мм	20 мм
20,4 мм	34,0 мм	20,4 мм	131,3 мм	60,5 мм	32 мм	16 мм	32 мм
21,6 мм	32,5 мм	21,6 мм	133,8 мм	64,0 мм	32 мм	20 мм	32 мм
24,1 мм	32,5 мм	24,1 мм	138,8 мм	67,0 мм	32 мм	25 мм	32 мм
24,4 мм	32,5 мм	22,0 мм	126,2 мм	67,0 мм	32 мм	25 мм	25 мм
24,4 мм	38,5 мм	24,4 мм	143,3 мм	73,0 мм	40 мм	25 мм	40 мм
25,9 мм	43,4 мм	25,9 мм	146,3 мм	88,7 мм	40 мм	32 мм	40 мм
25,9 мм	43,4 мм	26,4 мм	144,8 мм	88,7 мм	40 мм	32 мм	32 мм
24,4 мм	44,6 мм	24,4 мм	143,4 мм	79,1 мм	50 мм	25 мм	50 мм
25,9 мм	49,4 мм	25,9 мм	146,4 мм	94,7 мм	50 мм	32 мм	50 мм



3. Двойные тройники и защитные короба

Двойной тройник

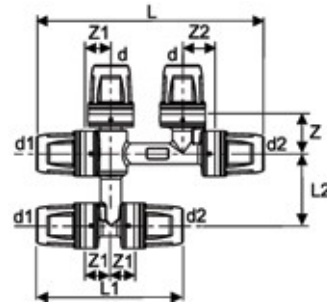

Размеры	Артикул	К 1	К 2	€/шт.	Z	Z1	Z2	L	L1	L2	d	d1	d2
∅ 16 x 16 x 16 мм	874 01 01	1 шт.	10 шт.	35,00	23 мм	15 мм	15 мм	128 мм	83 мм	45 мм	16 мм	16 мм	16 мм
∅ 20 x 16 x 16 мм	874 01 02	1 шт.	10 шт.	38,00	23 мм	20 мм	15 мм	133 мм	88 мм	45 мм	16 мм	20 мм	16 мм
∅ 20 x 16 x 20 мм	874 01 03	1 шт.	10 шт.	42,00	23 мм	20 мм	15 мм	138 мм	93 мм	45 мм	16 мм	20 мм	20 мм

Защитный короб для двойного тройника

Размеры	Артикул	К 1	К 2	€/шт.
∅ 16-20 мм	874 01 00	1 шт.	--	4,20

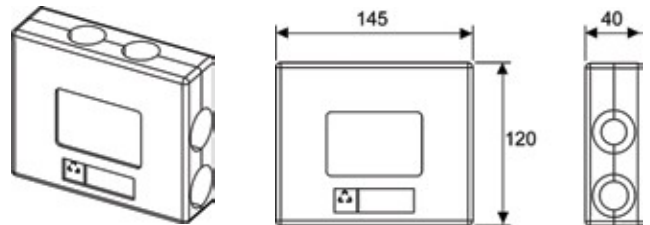

Уголок с настенным креплением

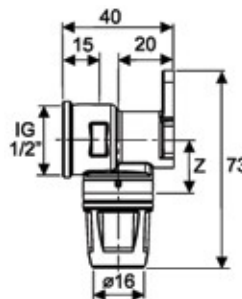

Размеры	Артикул	К 1	К 2	€/шт.	Z
∅ 16 мм x 1/2" IG	872 00 02	10 шт.	80 шт.	6,26	21 мм
∅ 20 мм x 1/2" IG	872 00 03	10 шт.	60 шт.	8,00	21 мм

Шумопоглощающий элемент для настенных уголков

Размеры	Артикул	К 1	К 2	€/шт.
1/2"	7 180 17	10 шт.	40 шт.	2,36

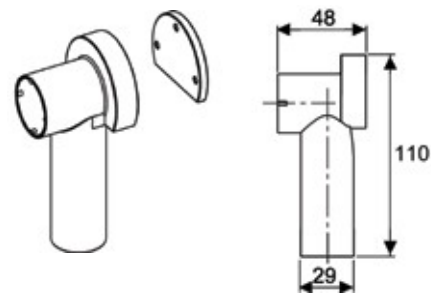

4. Настенные уголки и сквозные присоединения

Тройник угловой с настенным креплением

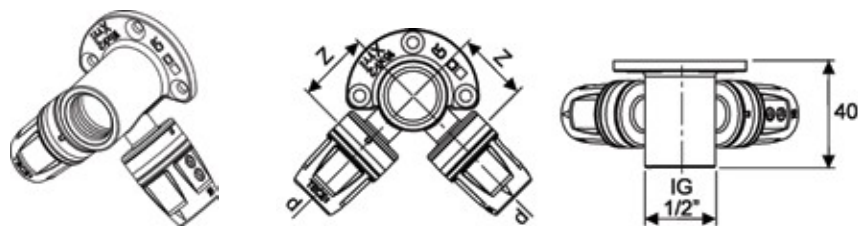

Размеры	Артикул	K 1	K 2	€/шт.
Ø 16 мм x 1/2" x 16 мм	872 00 07	10 шт.	40 шт.	14,80

Z	d
21 мм	16 мм

Уголок с настенным креплением, удлиненный

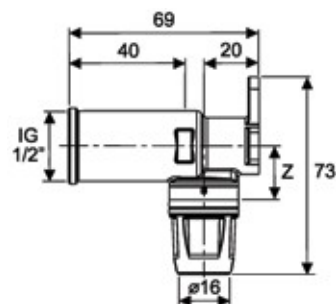

Размеры	Артикул	K 1	K 2	€/шт.
Ø 16 мм x 1/2" IG	872 00 08	10 шт.	50 шт.	9,60

Z
21 мм

Сквозное угловое присоединение фланцевое со звукоизолирующими прокладками, для стен толщиной 18-25 мм

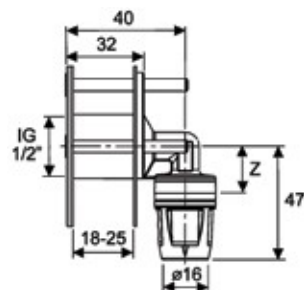

Размеры	Артикул	K 1	K 2	€/шт.
Ø 16 мм x 1/2" IG	872 00 09	10 шт.	40 шт.	14,40

Z
21 мм



5. Крепеж и конструктивные элементы

Монтажный комплект с настенными уголками для смесителя

Полностью собран, состоит из:

- ④ Монтажная пластина
- ④ 2 настенных уголка
- ④ 2 звукоизолирующие прокладки
- ④ 2 шумопоглощающих элемента

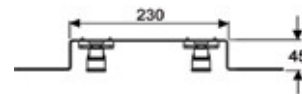
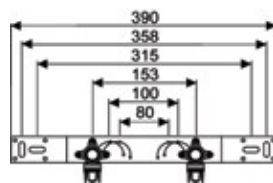
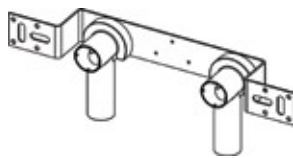

Размеры	Артикул	K 1	K 2	€/шт.
∅16 мм x 1/2" IG	872 01 00	1 шт.	5 шт.	24,00

Монтажный комплект с настенными уголками для дистанционного подключения смесителя

Полностью собран, состоит из:

- ④ Монтажная пластина
- ④ 2 настенных уголка
- ④ 2 звукоизолирующие прокладки
- ④ 2 шумопоглощающих элемента
- ④ Держатель для фанового отвода

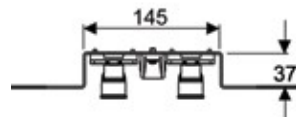
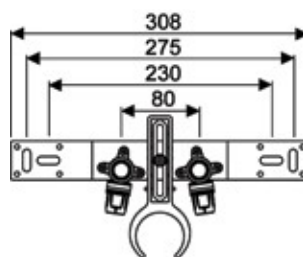
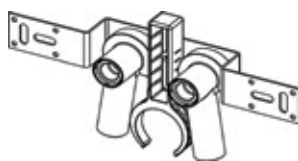

Размеры	Артикул	K 1	K 2	€/шт.
∅16 мм x 1/2" IG	872 01 01	1 шт.	5 шт.	24,20

Коллектор 3/4" на 2 выхода

Комплект поставки:

- ④ воздухоотводчик 3/8"
- ④ заглушка 3/8"

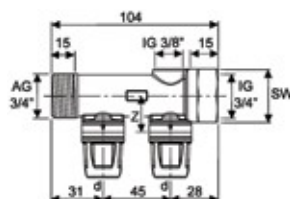

Размеры	Артикул	K 1	K 2	€/шт.
∅16 мм MS 2 выхода	873 00 02	1 шт.	20 шт.	17,80

Z	d	SW
24 мм	16 мм	32

Коллектор 3/4" на 3 выхода

Комплект поставки:

- ④ воздухоотводчик 3/8"
- ④ заглушка 3/8"

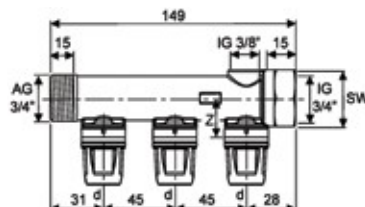

Размеры	Артикул	K 1	K 2	€/шт.
∅16 мм MS 3 выхода	873 00 03	1 шт.	20 шт.	26,00

Z	d	SW
24 мм	16 мм	32



6. Коллекторы и адаптеры

Адаптер латунный
(пресс-соединение)

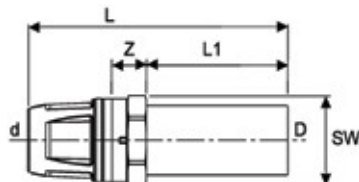

Размеры	Артикул	K 1	K 2	€/шт.
∅ 16 мм /15 мм Cu	873 01 00	10 шт.	100 шт.	5,44
∅ 20 мм /18 мм Cu	873 01 01	10 шт.	100 шт.	8,60
∅ 25 мм /22 мм Cu	873 01 02	10 шт.	50 шт.	10,04

Z	L	L1	d	D	SW
8 мм	65 мм	25	16 мм	15 мм	25
8 мм	70 мм	25	20 мм	18 мм	30
8 мм	73 мм	25	25 мм	22 мм	35

Соединение прямое
с накидной гайкой

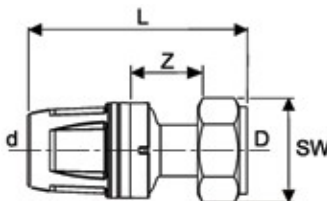

Размеры	Артикул	K 1	K 2	€/шт.
∅ 16 мм x 1/2"	873 02 01	5 шт.	80 шт.	12,40
∅ 16 мм x 3/4"	873 02 02	5 шт.	80 шт.	13,00
∅ 20 мм x 3/4"	873 02 03	5 шт.	50 шт.	14,40
∅ 25 мм x 1"	873 02 04	5 шт.	50 шт.	21,00
∅ 32 x 1 1/4" NEW	873 02 05	1 шт.	20 шт.	24,93
∅ 32 x 1 1/2" NEW	873 02 06	1 шт.	20 шт.	34,66
∅ 40 x 1 1/2" NEW	873 02 07	1 шт.	20 шт.	38,30
∅ 50 x 1 3/4" NEW	873 02 09	1 шт.	8 шт.	54,55

Z	L	D	d	SW
24,0 мм	50,0 мм	1/2 " IG	16 мм	25 мм
24,0 мм	50,0 мм	3/4 " IG	16 мм	25 мм
24,0 мм	55,0 мм	3/4 " IG	20 мм	30 мм
29,0 мм	63,0 мм	1 " IG	25 мм	35 мм
31,4 мм	76,7 мм	1 1/4" IG	32 мм	46 мм
35,9 мм	81,3 мм	1 1/2" IG	32 мм	52 мм
35,9 мм	83,3 мм	1 1/2" IG	40 мм	52 мм
35,9 мм	83,3 мм	1 3/4" IG	50 мм	59 мм

Концовка разборная 3/4" (евроконус)

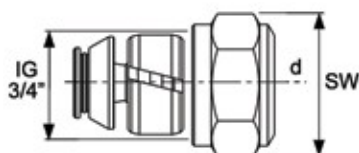
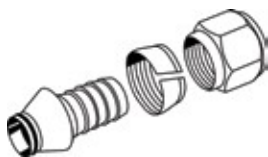

Размеры	Артикул	K 1	K 2	€/шт.
∅ 16 мм*	874 02 16	10 шт.	200 шт.	7,40

d	SW
16 мм	30 мм

Адаптер на систему TECEflex

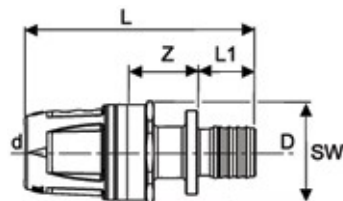

Размеры	Артикул	K 1	K 2	€/шт.
∅ 16 мм/16 мм	873 03 00	10 шт.	80 шт.	11,20
∅ 20 мм/20 мм	873 03 01	10 шт.	80 шт.	11,75
∅ 25 мм/25 мм	873 03 02	10 шт.	80 шт.	13,80

Z	L	L1	d	D	SW
19 мм	61 мм	15,5 мм	16 мм	16 мм	25
19 мм	68 мм	17,5 мм	20 мм	20 мм	30
20 мм	79 мм	24,5 мм	25 мм	25 мм	35

*После первого нагрева системы данное соединение необходимо подтянуть.



7. Радиаторные подключения

Монтажная трубка
для подключения радиатора
конечная, 15 мм
никелированная

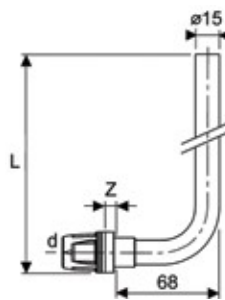

Размеры	Артикул	К 1	К 2	€/шт.
Ø 16 мм/330 мм*	874 04 01	10 шт.	50 шт.	13,00
Ø 20 мм/330 мм*	874 04 02	10 шт.	50 шт.	17,00

Z	L	d
3 мм	330 мм	16 мм
3 мм	330 мм	20 мм

Монтажная трубка
для подключения радиатора
проходная, 15 мм
никелированная

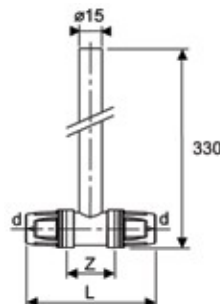

Размеры	Артикул	К 1	К 2	€/шт.
Ø 16 мм/330 мм*	874 04 03	10 шт.	40 шт.	19,20
Ø 20 мм/330 мм*	874 04 04	10 шт.	40 шт.	29,00

Z	d
33 мм	16 мм
33 мм	20 мм

Монтажный узел для подключения
радиатора (выход из стены)
Оборудован кронштейном для крепления к
стене и теплоизоляцией

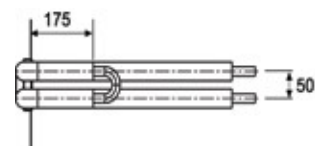
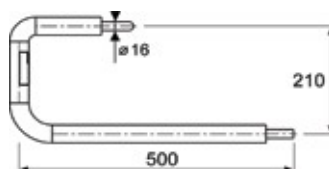
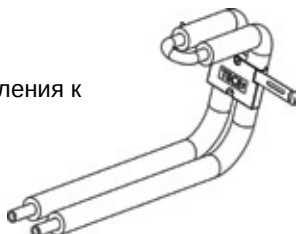

Размеры	Артикул	К 1	К 2	€/шт.
Ø 16 мм	874 05 50	1 шт.	5 шт.	13,20

Монтажный узел
для подключения радиатора

Размеры	Артикул	К 1	К 2	€/шт.
Ø 16 мм / НКГС	874 05 70	1 шт.	5 шт.	21,92

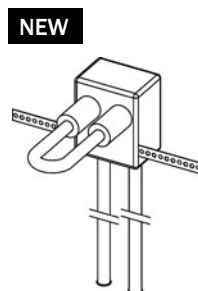

* Никелированный. Только для систем отопления

**Монтажный узел
для подключения радиатора, напольный**
Никелированный

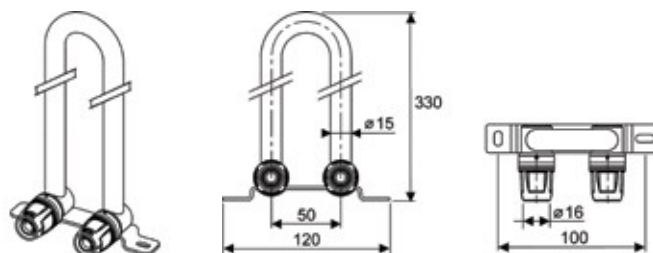

Размеры	Артикул	К 1	К 2	€/шт.
Ø 16 мм*	874 04 05	1 шт.	5 шт.	31,00

**Монтажный узел
для подключения радиатора, настенный**
Никелированный

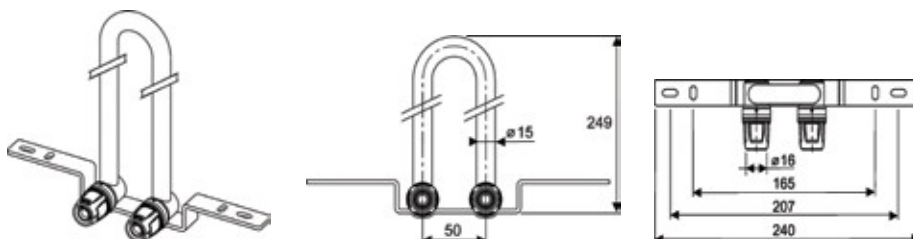

Размеры	Артикул	К 1	К 2	€/шт.
Ø 16 мм*	874 04 06	1 шт.	5 шт.	30,00

**Монтажный комплект с настенными
уголками для подключения радиатора**

Полностью собран, состоит из:

- ④ Монтажная пластина
- ④ 2 настенных уголка
- ④ 2 шумопоглощающих элемента

Для подключения можно использовать SLHK-патрубки (7 300 25 или 7 300 10) и соединение концевое для SLHK-патрубков (7 175 01).

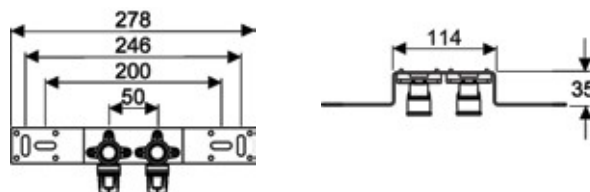
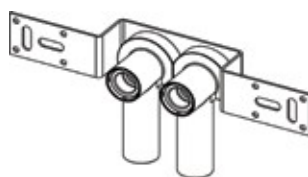

Размеры	Артикул	К 1	К 2	€/шт.
Ø 16 мм x 1/2" IG	874 04 07	1 шт.	5 шт.	21,40

SLHK-Патрубок

Комплект угловых медных патрубков для подключения радиатора от SLHK тройника, комплект 2 шт.

Размеры	Артикул	К 1	К 2	€/компл.
Ø 15 мм*	7 300 25	1 компл.	20 компл.	8,80

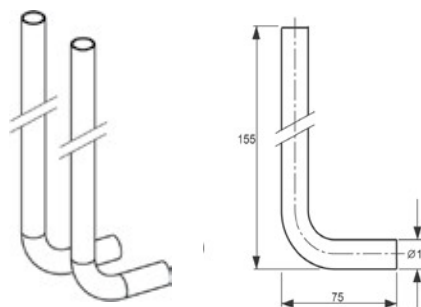

* Никелированный. Только для систем отопления



SLHK-Патрубок

Комплект угловых медных патрубков оборудованных запорными вентилями для подключения радиатора от SLHK тройника, комплект 2 шт.

Размеры	Артикул	K 1	K 2	€/компл.
Ø 15 мм*	7 300 10	1 компл.	20 компл.	29,35

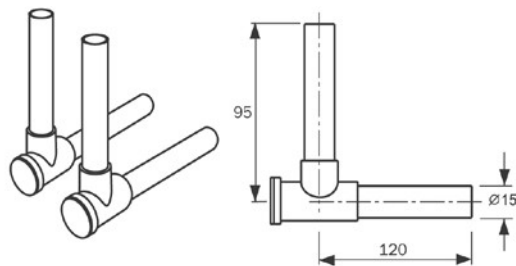

SLHK-Двойной тройник

для подключения радиаторов

комплект - 2 соединения 1/2" x 15 Cu

NEW

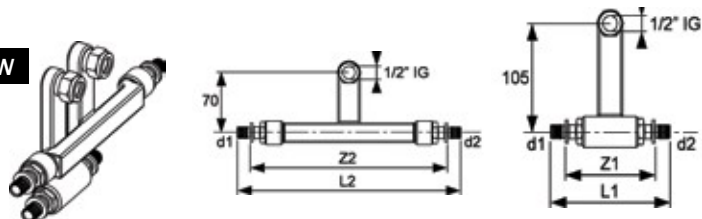

Размеры	Артикул	K 1	K 2	€/компл.
Ø16 x 15 Cu 1/2"	874 04 211	компл.	10 компл.	91,40
Ø20 x 15 Cu 1/2"	874 04 221	компл.	10 компл.	96,02
Ø16 x 15 Cu x Заглушка*	874 04 231	компл.	10 компл.	92,66
Закрутка x 15 Cu x Ø16*	874 04 241	компл.	10 компл.	92,66

Z1	Z2	L1	L2	d1	d2
81 мм	218 мм	134 мм	271 мм	16 мм	16 мм
81 мм	218 мм	144 мм	281 мм	20 мм	20 мм
--	--	104 мм	241 мм	16 мм	Закрутка
--	--	104 мм	241 мм	Закрутка	16 мм

Соединение концевое для SLHK-патрубков

Размеры	Артикул	K 1	K 2	€/шт.
Ø15 мм x 1/2" AG	7 175 01	10 шт.	150 шт.	4,53

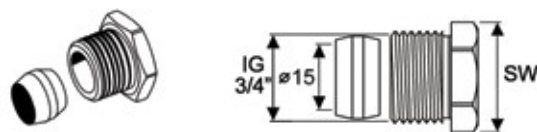

Дюбель одинарный

Для труб Ø14-16 мм

Пластиковый

Размеры	Артикул	K 1	K 2	€/шт.
Длина 80 мм	7 205 11.1	200 шт.	800 шт.	0,33

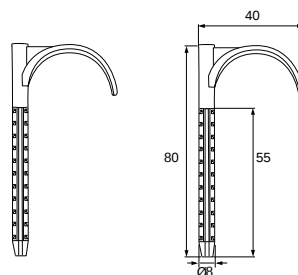

Дюбель двойной

Для труб Ø14-16 мм

Пластиковый

Размеры	Артикул	K 1	K 2	€/шт.
Длина 80 мм	7 205 12.1	100 шт.	400 шт.	0,39

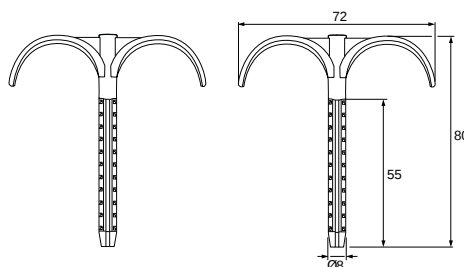

* Никелированный. Только для систем отопления.



8. Инструменты

Комплект инструмента

Комплектация:

- ④ Ножницы для резки труб
- ④ Насадки для калибровки и снятия фаски 16-25 мм
- ④ Рукоятка для калибровки
- ④ Комплект ключей для разборки соединений
- ④ Комплект рожковых ключей для разборки соединений



Размеры	Артикул	К 1	К 2	€/компл.
Ø16-25 мм	876 00 01	1 шт.	--	314,00
Ø32-50 мм NEW	876 00 07	1 шт.	--	460,00

Ножницы для резки труб

Размеры	Артикул	К 1	К 2	€/шт.
Ø16-25 мм	876 00 02	1 шт.	--	65,00
Запасное лезвие	876 00 03	1 шт.	--	33,00



Труборез

Размеры	Артикул	К 1	К 2	€/шт.
Ø14-63 мм NEW	876 00 08	1 шт.	--	78,00
Запасное лезвие NEW	876 00 09	1 шт.	--	10,40

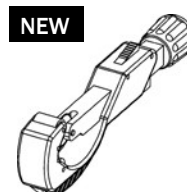

Зажим для трубы

Размеры	Артикул	К 1	К 2	€/шт.
Ø16-25мм	876 00 06	1 шт.	--	55,00

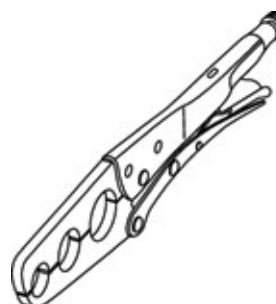

Насадка для калибровки и снятия фаски

Размеры	Артикул	К 1	К 2	€/шт.
Ø16 мм	876 00 16	1 шт.	--	41,00
Ø20 мм	876 00 20	1 шт.	--	43,00
Ø25 мм	876 00 25	1 шт.	--	48,80
Ø32 мм NEW	876 00 32	1 шт.	--	62,00
Ø40 мм NEW	876 00 40	1 шт.	--	85,00
Ø50 мм NEW	876 00 50	1 шт.	--	103,00



Рукоятка для калибровки

Размеры	Артикул	К 1	К 2	€/шт.
Ø 16-25мм	876 00 00	1 шт.	--	38,60



Комплект ключей для разборки соединений

Размеры	Артикул	К 1	К 2	€/компл.
Ø 16-25мм	876 01 00	1 шт.	--	9,80
Ø 32-50 мм NEW	876 01 01	1 шт.	--	32,00



Комплект рожковых ключей для разборки соединений

Размеры	Артикул	К 1	К 2	€/компл.
Ø 16-25мм	876 04 00	1 шт.	--	13,00
Ø 32-50 мм NEW	876 04 02	1 шт.	--	24,00

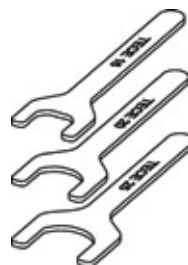

Пружина для изгиба трубы внутренняя

Размеры	Артикул	К 1	К 2	€/шт.
Ø 16 мм	876 02 16	1 шт.	--	13,00
Ø 20 мм	876 02 20	1 шт.	--	16,00



Пружина для изгиба трубы внешняя

Размеры	Артикул	К 1	К 2	€/шт.
Ø 16 мм	876 03 16	1 шт.	--	13,00
Ø 20 мм	876 03 20	1 шт.	--	16,00



Станок для разматывания трубы

Артикул	К 1	К 2	€/шт.
7 201 93	1 шт.	--	360,00

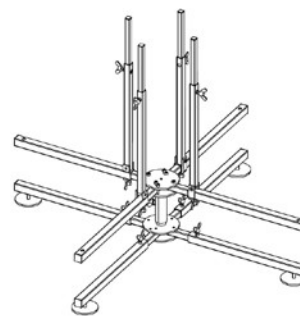

Приспособление для выпрямления трубы

Для установки на станок для разматывания трубы (7 201 93)

Артикул	К 1	К 2	€/шт.
7 201 94	1 шт.	--	360,00

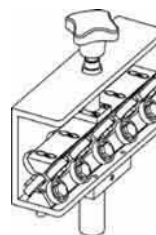

Ремонтный комплект

Размеры	Артикул	К 1	К 2	€/шт.
Ø 16 мм	879 00 16	1 шт.	--	1,62
Ø 20 мм	879 00 20	1 шт.	--	2,20
Ø 25 мм	879 00 25	1 шт.	--	2,84
Ø 32 мм NEW	879 00 32	1 шт.	--	5,39
Ø 40 мм NEW	879 00 40	1 шт.	--	8,48
Ø 50 мм NEW	879 00 50	1 шт.	--	9,34



9. Монтажный набор

Стартовый монтажный набор TECLogo

№	Артикул	Наименование	Размер	Количество
1	870 00 16	Труба	Ø 16 мм	25 м
2	871 00 02	Соединение прямое с внутренней резьбой	Ø 16 мм x 1/2" IG	2 шт.
3	871 01 02	Соединение прямое с ниппелем	Ø 16 мм x 1/2" AG	4 шт.
4	871 07 16	Уголок соединительный 90°	Ø 16 x 16 мм	6 шт.
5	871 09 16	Тройник 90°	Ø 16 x 16 x 16 мм	6 шт.
6	872 00 02	Уголок с настенным креплением	Ø 16 мм x 1/2" IG	8 шт.
7	874 02 16	Концовка разборная	Ø 16 мм	2 шт.

Артикул	К 1	К 2	€/компл.
879 00 01.1	1 шт.	--	205,67

