



+7 (495) 781-42-83

Комплексные решения трубопроводных систем
из полимерных материалов

Полирон — полимерные системы

info@poliron.ru

www.poliron.ru



Трубопроводные системы TECE TECEflex

**Металлополимерная труба для систем отопления,
водоснабжения, холодоснабжения и газоснабжения.**

Универсальные многослойные трубы (PE-Xc/Al/PE) — применяются для систем отопления, поверхностного отопления, холодного и горячего водоснабжения, холодоснабжения, газоснабжения.

Фитинги выпускаются из коррозионностойкой латуни и термоустойчивого пластика PPSU. Фитинги взаимозаменяемы и могут использоваться для соединения любых типов труб системы **TECEflex**.

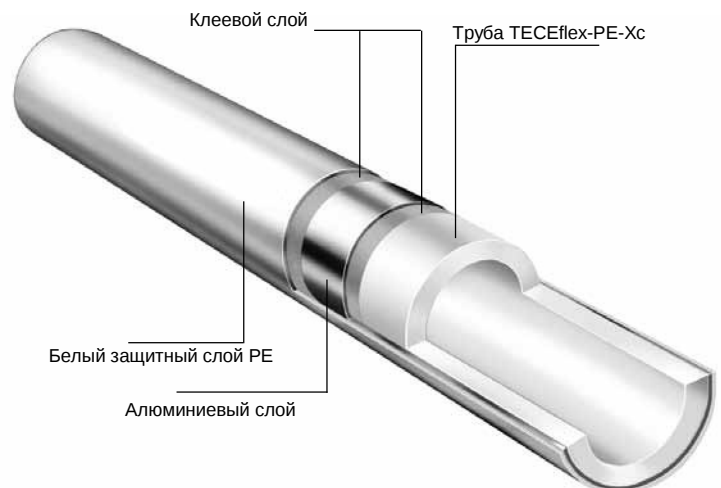

Продукция **TECE** импортируется из стран ЕС. Цены в прайс-листе указаны в Евро с НДС 18%.

При выставлении счета цены пересчитываются в рубли по курсу Евро ЦБ РФ на дату выставления счета.

Оглавление:

1. Трубопроводы.....	2 стр.
2. Пресс-втулки.....	4 стр.
3. Фитинги.....	5 стр.
4. Двойные тройники и защитные короба.....	11 стр.
5. Настенные уголки и сквозные присоединения.....	12 стр.
6. Крепеж и конструктивные элементы.....	14 стр.
7. Коллекторы и адаптеры.....	15 стр.
8. Радиаторные подключения.....	18 стр.
9. Инструмент.....	21 стр.



1. Трубопроводы TECEflex



Универсальная многослойная труба TECEflex

Труба предназначена для систем отопления, водоснабжения и холодоснабжения. Основой многослойной конструкции является внутренняя несущая труба из полиэтилена, сшитого электронно-лучевым методом (PE-Xc). Алюминиевый слой выполняет антидиффузионные и стабилизирующие функции. Наружный слой из полиэтилена (PE) белого цвета защищает трубу от ультрафиолета и механических повреждений. Труба выпускается диаметрами от 16 до 63 мм.

Универсальная многослойная труба

Размеры	Артикул	K 1	K 2	€/м
Ø 16 x 2,7 мм x 100 м	7 320 16	100 м	1000 м	2,60
Ø 20 x 3,4 мм x 100 м	7 320 20	100 м	700 м	3,50
Ø 25 x 4,0 мм x 50 м	7 320 25	50 м	250 м	6,82
Ø 32 x 4,0 мм x 25 м	7 320 32	25 м	--	10,50
Ø 32 x 4,0 мм x 5 м	7 322 32	30 м	--	11,13
Ø 40 x 4,0 мм x 5 м	7 322 40	15 м	--	19,80
Ø 50 x 4,5 мм x 5 м	7 322 50	15 м	--	32,80
Ø 63 x 6,0 мм x 5 м	7 322 63	5 м	--	48,04

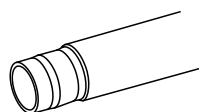

TECEflex-PE-Xc 5S

Универсальная многослойная труба TECEflex PE-Xc 5S

Труба предназначена для систем водоснабжения и отопления. Внутренняя и наружная трубы многослойной конструкции изготовлены из полиэтилена, сшитого электронно-лучевым методом (PE-Xc). Средний слой выполняет антидиффузионные функции. Труба выпускается диаметрами 16 и 20 мм.

Универсальная многослойная труба PE-Xc 5s

Размеры	Артикул	K 1	K 2	€/м
Ø 16 x 2,2 мм x 200 м NEW	7 045 16	200 м	1200 м	1,91
Ø 20 x 2,8 мм x 120 м NEW	7 045 20	120 м	840 м	2,90

NEW

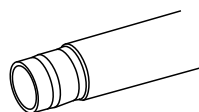



Труба для водоснабжения TECEflex

Труба предназначена для систем водоснабжения.

Изготовлена из полиэтилена, сшитого электронно-лучевым методом (PE-Xc).

Труба выпускается диаметрами 16, 20 и 25 мм.

Труба для водоснабжения PE-Xc

Размеры	Артикул	К 1	К 2	€/м
Ø 16 x 2,2 мм x 50 м	7 005 16	50 м	1150 м	1,91
Ø 20 x 2,8 мм x 50 м	7 005 20	50 м	1150 м	2,90
Ø 25 x 3,5 мм x 50 м	7 005 25	50 м	1150 м	4,41

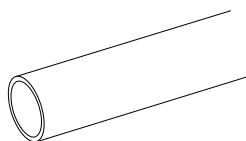

Труба для отопления TECEflex

Труба предназначена для систем радиаторного отопления.

Основой многослойной конструкции является внутренняя несущая труба из полиэтилена, сшитого электронно-лучевым методом (PE-Xc).

Слой EVONH (этилвинилалкоголь) выполняет антидиффузионные функции.

Поверхность трубы серебристого цвета.

Труба выпускается диаметрами 16, 20 и 25 мм.

Труба для отопления PE-Xc

Размеры	Артикул	К 1	К 2	€/м
Ø 16 x 2,0 мм x 120 м	7 020 16	120 м	2760 м	1,91
Ø 20 x 2,8 мм x 75 м	7 020 20	75 м	1725 м	3,00
Ø 25 x 3,5 мм x 75 м	7 020 25	75 м	1725 м	5,00

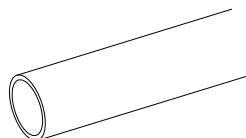



Труба для поверхностного отопления ТЕCEflex

Труба предназначена для систем поверхностного отопления.

Внутренняя и наружная трубы многослойной конструкции сделаны из

Полиэтилена средней плотности, сшитого электронно-лучевым методом (PE-MDXc).

Средний слой EVOH (этилвинилалкоголь) выполняет антидиффузионные функции.

Слой EVOH защищен от механических повреждений наружной трубой.

Труба выпускается диаметрами 16 и 20 мм.

Труба для поверхностного отопления PE-MDXc

Размеры	Артикул	K 1	K 2	€/м
Ø 16 x 2,1 мм x 200 м	7 033 16	200 м	1200 м	1,70
Ø 16 x 2,1 мм x 600 м	7 034 16	600 м	--	1,70
Ø 20 x 2,8 мм x 200 м	7 033 20	200 м	800 м	2,46
Ø 20 x 2,8 мм x 600 м	7 034 20	600 м	--	2,46

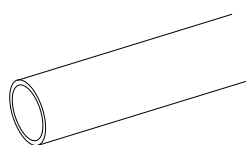

2. Пресс-втулки

Пресс-втулка для универсальной многослойной трубы

Размеры	Артикул	K 1	K 2	€/шт.
Ø 16 мм	7 345 16	50 шт.	500 шт.	0,77
Ø 20 мм	7 345 20	50 шт.	500 шт.	1,15
Ø 25 мм	7 345 25	50 шт.	250 шт.	2,00
Ø 32 мм	7 345 32	25 шт.	100 шт.	3,20
Ø 40 мм	7 345 40	15 шт.	60 шт.	5,20
Ø 50 мм	7 345 50	10 шт.	50 шт.	7,50
Ø 63 мм	7 345 63	5 шт.	20 шт.	14,50

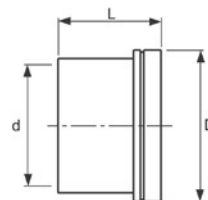

L	D	d
15,0 мм	22,5 мм	21,7 мм
17,5 мм	27,0 мм	26,2 мм
24,5 мм	33,0 мм	32,0 мм
32,0 мм	40,0 мм	38,5 мм
35,0 мм	48,0 мм	47,0 мм
40,0 мм	58,0 мм	57,0 мм
47,0 мм	73,0 мм	65,0 мм

Пресс-втулка для труб PE-Xc и PE-MDXc

Размеры	Артикул	K 1	K 2	€/шт.
Ø 16 мм	7 040 16	50 шт.	500 шт.	0,63
Ø 20 мм	7 040 20	50 шт.	500 шт.	1,04
Ø 25 мм	7 040 25	50 шт.	150 шт.	2,01

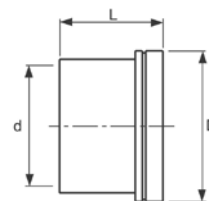

L	D	d
15,0 мм	22,0 мм	21,6 мм
17,5 мм	26,0 мм	25,0 мм
24,5 мм	33,0 мм	31,0 мм



3. ФИТИНГИ

Соединение прямое
с внутренней резьбой

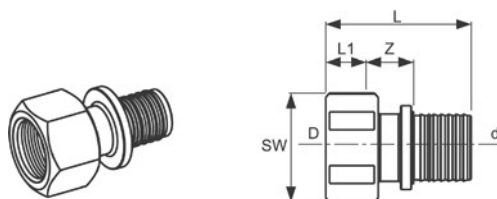

Размеры	Артикул	K 1	K 2	€/шт.	Z	L	L1	D	d	SW
Ø 16 мм x 1/2" IG	7 050 02	10 шт.	100 шт.	3,81	18 мм	44,8 мм	11,0 мм	1/2" IG16 мм		27
Ø 20 мм x 1/2" IG	7 050 03	10 шт.	100 шт.	4,79	18 мм	47,0 мм	11,0 мм	1/2" IG20 мм		27
Ø 20 мм x 3/4" IG	7 050 04	10 шт.	100 шт.	6,11	20 мм	49,5 мм	12,0 мм	3/4" IG20 мм		27
Ø 25 мм x 3/4" IG	7 050 07	10 шт.	100 шт.	7,63	20 мм	57,0 мм	12,0 мм	3/4" IG25 мм		34
Ø 25 мм x 1" IG	7 050 09	5 шт.	20 шт.	10,75	24 мм	62,0 мм	14,0 мм	1" IG25 мм		40
Ø 32 мм x 1" IG	7 050 08	5 шт.	20 шт.	11,50	24 мм	69,5 мм	14,0 мм	1" IG32 мм		40
Ø 40 мм x 1 1/2" IG	7 050 10	2 шт.	20 шт.	22,13	28 мм	77,5 мм	14,0 мм	1 1/2" IG40 мм		56
Ø 50 мм x 2" IG	7 050 11	2 шт.	10 шт.	38,82	30 мм	90,5 мм	23,0 мм	2" IG50 мм		69
Ø 63 мм x 2" IG	7 050 14	1 шт.	5 шт.	73,59	38 мм	113,0 мм	28,0 мм	2" IG63 мм		85

Соединение прямое
с ниппелем

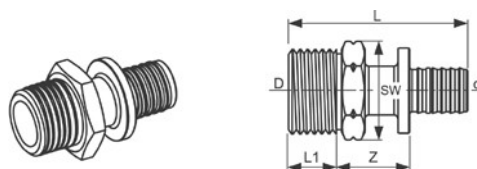

Размеры	Артикул	K 1	K 2	€/шт.	Z	L	L1	D	d	SW
Ø 16 мм x 1/2" AG	7 055 02	10 шт.	100 шт.	3,37	18 мм	47,8 мм	13,2 мм	1/2" AG	16 мм	22
Ø 16 мм x 3/4" AG	7 055 06	10 шт.	100 шт.	5,05	18 мм	49,1 мм	14,5 мм	3/4" AG	16 мм	27
Ø 20 мм x 1/2" AG	7 055 03	10 шт.	100 шт.	4,58	19 мм	50,0 мм	13,2 мм	1/2" AG	20 мм	27
Ø 20 мм x 3/4" AG	7 055 04	10 шт.	100 шт.	4,73	19 мм	51,3 мм	14,5 мм	3/4" AG	20 мм	27
Ø 25 мм x 3/4" AG	7 055 07	10 шт.	50 шт.	6,90	23 мм	61,3 мм	14,5 мм	3/4" AG	25 мм	34
Ø 25 мм x 1" AG	7 055 08	10 шт.	50 шт.	9,01	25 мм	66,1 мм	16,8 мм	1" AG	25 мм	34
Ø 32 мм x 1" AG	7 055 09	5 шт.	50 шт.	11,77	25 мм	74,6 мм	16,8 мм	1" AG	32 мм	34
Ø 32 мм x 1 1/4" AG	7 055 10	5 шт.	50 шт.	14,75	26 мм	76,9 мм	19,1 мм	1 1/4" AG	32 мм	43
Ø 40 мм x 1 1/4" AG	7 055 11	2 шт.	20 шт.	15,58	28 мм	81,0 мм	19,1 мм	1 1/4" AG	40 мм	43
Ø 50 мм x 1 1/2" AG	7 055 12	2 шт.	10 шт.	24,09	28 мм	87,5 мм	19,1 мм	1 1/2" AG	50 мм	48
Ø 63 мм x 2" AG	7 055 13	1 шт.	5 шт.	39,56	30 мм	100,0 мм	23,4 мм	2" AG	63 мм	60

Соединение
труба-труба пластиковое

PPSU

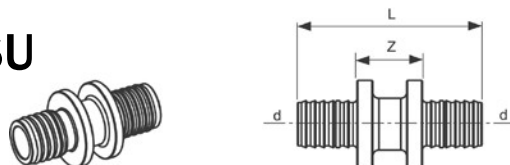

Размеры	Артикул	K 1	K 2	€/шт.	Z	L	d
Ø 16/16 мм	7 360 16	10 шт.	100 шт.	2,54	16,5 мм	47,1 мм	16 мм
Ø 20/20 мм	7 360 20	10 шт.	100 шт.	2,79	18,0 мм	53,5 мм	20 мм



**Соединение
труба-труба**

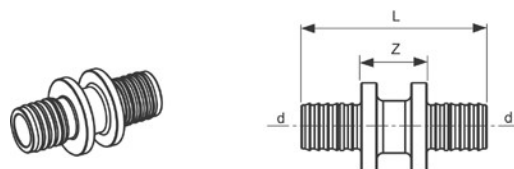

Размеры	Артикул	К 1	К 2	€/шт.
Ø16/16 мм	7 060 16	10 шт.	100 шт.	3,18
Ø20/20 мм	7 060 20	10 шт.	100 шт.	4,25
Ø25/25 мм	7 060 25	10 шт.	50 шт.	6,36
Ø32/32 мм	7 060 32	5 шт.	50 шт.	12,04
Ø40/40 мм	7 060 40	2 шт.	20 шт.	15,58
Ø50/50 мм	7 060 50	2 шт.	10 шт.	25,49
Ø63/63 мм	7 060 63	1 шт.	5 шт.	39,68

Z	L	d
15,0 мм	45,1 мм	16 мм
15,0 мм	49,5 мм	20 мм
17,0 мм	65,5 мм	25 мм
18,0 мм	82,5 мм	32 мм
19,0 мм	90,5 мм	40 мм
21,0 мм	102,5 мм	50 мм
27,0 мм	118,0 мм	63 мм

**Соединение
труба-труба редуцирующее
пластиковое**

PPSU

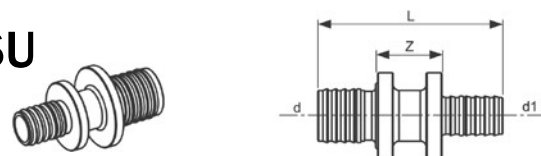

Размеры	Артикул	К 1	К 2	€/шт.
Ø20/16 мм	7 365 03	10 шт.	50 шт.	2,50

Z	L	d	d1
18,0 мм	50,0 мм	20 мм	16 мм

**Соединение труба-труба
редуцирующее**

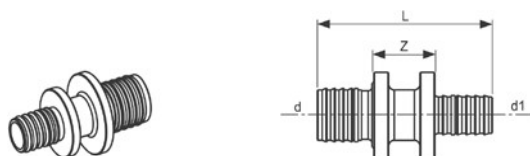

Размеры	Артикул	К 1	К 2	€/шт.
Ø20/16 мм	7 065 03	10 шт.	100 шт.	3,73
Ø25/16 мм	7 065 04	10 шт.	50 шт.	6,24
Ø25/20 мм	7 065 05	10 шт.	50 шт.	6,30
Ø32/20 мм	7 065 06	5 шт.	30 шт.	10,90
Ø32/25 мм	7 065 07	5 шт.	30 шт.	11,65
Ø40/32 мм	7 065 08	2 шт.	20 шт.	16,02
Ø50/40 мм	7 065 09	2 шт.	10 шт.	26,93
Ø63/50 мм	7 065 10	1 шт.	5 шт.	37,57

Z	L	d	d1
15,0 мм	47,3 мм	20 мм	16 мм
16,0 мм	55,3 мм	25 мм	16 мм
15,0 мм	57,0 мм	25 мм	20 мм
17,0 мм	66,0 мм	32 мм	20 мм
18,0 мм	74,0 мм	32 мм	25 мм
20,0 мм	86,5 мм	40 мм	32 мм
22,0 мм	96,5 мм	50 мм	40 мм
27,0 мм	111,0 мм	63 мм	50 мм



Уголок соединительный 90°
пластиковый

PPSU

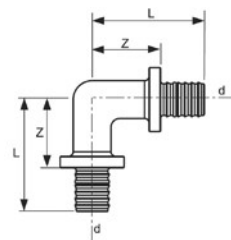
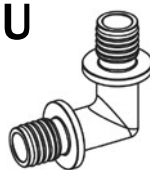

Размеры	Артикул	К 1	К 2	€/шт.
Ø 16/16 мм	7 370 16	10 шт.	100 шт.	2,67
Ø 20/20 мм	7 370 20	10 шт.	100 шт.	3,53

Z	L	d
24,0 мм	38,8 мм	16 мм
26,0 мм	43,5 мм	20 мм

Уголок соединительный 90°

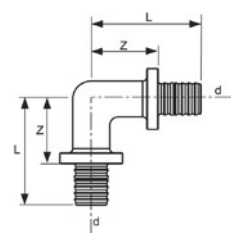

Размеры	Артикул	К 1	К 2	€/шт.
Ø 16/16 мм	7 070 16	10 шт.	200 шт.	4,83
Ø 20/20 мм	7 070 20	10 шт.	100 шт.	5,57
Ø 25/25 мм	7 070 25	10 шт.	40 шт.	9,54
Ø 32/32 мм	7 070 32	5 шт.	40 шт.	17,81
Ø 40/40 мм	7 070 40	2 шт.	20 шт.	25,49
Ø 50/50 мм	7 070 50	2 шт.	10 шт.	38,84
Ø 63/63 мм	7 070 63	1 шт.	5 шт.	65,98

Z	L	d
23,0 мм	37,8 мм	16 мм
25,0 мм	42,0 мм	20 мм
30,0 мм	53,5 мм	25 мм
34,0 мм	65,5 мм	32 мм
39,0 мм	72,5 мм	40 мм
44,0 мм	83,5 мм	50 мм
53,0 мм	98,5 мм	63 мм

Уголок соединительный 90°,
закругленный

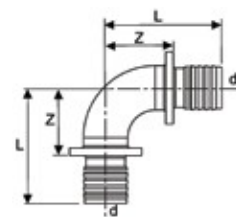

Размеры	Артикул	К 1	К 2	€/шт.
Ø 16/16 мм	7 072 16	10 шт.	200 шт.	7,93
Ø 20/20 мм	7 072 20	10 шт.	100 шт.	9,13
Ø 25/25 мм	7 072 25	10 шт.	40 шт.	13,98
Ø 32/32 мм	7 072 32	5 шт.	40 шт.	19,06
Ø 40/40 мм	7 072 40	2 шт.	20 шт.	35,11
Ø 50/50 мм	7 072 50	2 шт.	10 шт.	44,01
Ø 63/63 мм	7 072 63	1 шт.	5 шт.	80,49

Z	L	d
24,5 мм	43,0 мм	16 мм
28,0 мм	47,0 мм	20 мм
32,0 мм	58,5 мм	25 мм
33,5 мм	70,5 мм	32 мм
41,0 мм	82,0 мм	40 мм
46,0 мм	93,0 мм	50 мм
52,5 мм	106,5 мм	63 мм



Уголок соединительный 45°

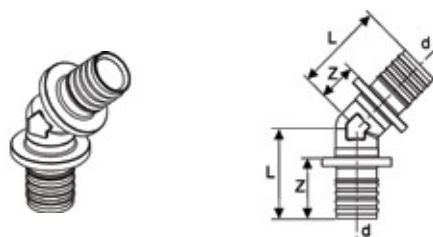

Размеры	Артикул	К 1	К 2	€/шт.
Ø 25/25 мм	7 071 25	10 шт.	40 шт.	14,78
Ø 32/32 мм	7 071 32	5 шт.	20 шт.	24,66
Ø 40/40 мм	7 071 40	2 шт.	20 шт.	28,33
Ø 50/50 мм	7 071 50	2 шт.	10 шт.	42,52
Ø 63/63 мм	7 071 63	1 шт.	5 шт.	81,67

Z	L	d
15,7 мм	40,2 мм	25 мм
18,2 мм	50,2 мм	32 мм
22,0 мм	55,5 мм	40 мм
24,0 мм	63,6 мм	50 мм
28,5 мм	74,0 мм	63 мм

Уголок соединительный с муфтой

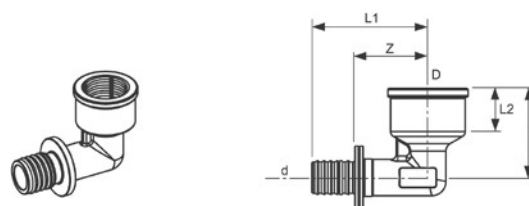

Размеры	Артикул	К 1	К 2	€/шт.
Ø 16 мм x 1/2" IG	7 080 16	10 шт.	150 шт.	5,57
Ø 20 мм x 1/2" IG	7 080 20	10 шт.	150 шт.	6,30
Ø 20 мм x 3/4" IG	7 080 02	10 шт.	100 шт.	7,43
Ø 25 мм x 3/4" IG	7 080 25	10 шт.	40 шт.	9,77
Ø 32 мм x 1" IG	7 080 32	5 шт.	20 шт.	17,21
Ø 40 мм x 1 1/2" IG	7 080 40	2 шт.	10 шт.	30,23
Ø 50 мм x 1 1/2" IG	7 080 50	2 шт.	10 шт.	42,52

Z	L	L1	L2	D	d
26,0 мм	31,0 мм	40,8 мм	11,0 мм	1/2" IG	16 мм
26,0 мм	33,0 мм	43,0 мм	11,0 мм	1/2" IG	20 мм
29,0 мм	39,5 мм	46,0 мм	14,5 мм	3/4" IG	20 мм
30,0 мм	39,5 мм	54,0 мм	12,0 мм	3/4" IG	25 мм
35,0 мм	44,5 мм	66,5 мм	14,0 мм	1" IG	32 мм
42,0 мм	50,2 мм	75,5 мм	21,4 мм	1 1/2" IG	40 мм
43,0 мм	52,2 мм	81,5 мм	21,4 мм	1 1/2" IG	50 мм

Уголок соединительный с ниппелем

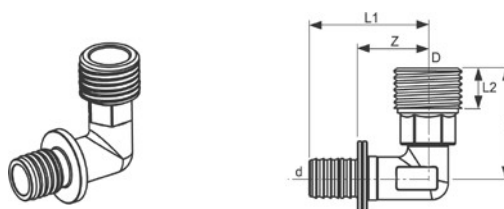

Размеры	Артикул	К 1	К 2	€/шт.
Ø 16 мм x 1/2" AG	7 075 16	10 шт.	80 шт.	5,81
Ø 20 мм x 1/2" AG	7 075 20	10 шт.	80 шт.	6,70
Ø 20 мм x 3/4" AG	7 075 01	10 шт.	60 шт.	8,51
Ø 25 мм x 3/4" AG	7 075 25	10 шт.	50 шт.	10,34
Ø 25 мм x 1" AG	7 075 26	10 шт.	50 шт.	13,42
Ø 32 мм x 1" AG	7 075 32	10 шт.	20 шт.	17,03

Z	L	L1	L2	D	d
22,0 мм	37,0 мм	37,3 мм	13,0 мм	1/2" AG	16 мм
22,0 мм	39,0 мм	39,5 мм	13,0 мм	1/2" AG	20 мм
25,0 мм	40,3 мм	42,0 мм	14,5 мм	3/4" AG	20 мм
26,0 мм	44,5 мм	50,5 мм	14,5 мм	3/4" AG	25 мм
26,0 мм	60,0 мм	54,5 мм	19,1 мм	1" AG	25 мм
26,0 мм	63,0 мм	56,0 мм	19,1 мм	1" AG	32 мм

Заглушка



Размеры	Артикул	К 1	К 2	€/шт.
Ø 16 мм	7 205 16	10 шт.	200 шт.	2,55
Ø 20 мм	7 205 20	10 шт.	200 шт.	3,36

Z	L	d
8,0 мм	23,3 мм	16 мм
8,0 мм	25,5 мм	20 мм



**Тройник 90°
с внутренней резьбой**

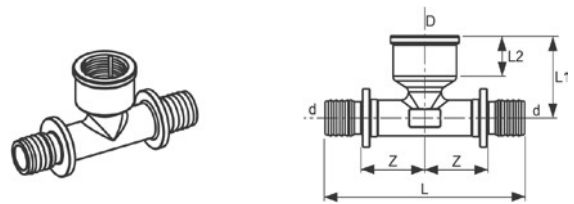

Размеры	Артикул	K 1	K 2	€/шт.	Z	L	L1	L2	D	d
Ø 16 мм x 1/2" IG x 16 мм	7 095 16	10 шт.	60 шт.	7,53	26,0 мм	81,6 мм	31,0 мм	11,0 мм	1/2" IG	14 мм
Ø 20 мм x 1/2" IG x 20 мм	7 095 20	10 шт.	40 шт.	8,96	26,0 мм	86,0 мм	33,0 мм	11,0 мм	1/2" IG	16 мм
Ø 25 мм x 1/2" IG x 25 мм	7 095 22	10 шт.	30 шт.	12,16	23,0 мм	102,0 мм	25,0 мм	11,0 мм	1/2" IG	25 мм
Ø 25 мм x 3/4" IG x 25 мм	7 095 25	10 шт.	20 шт.	13,22	30,0 мм	108,0 мм	39,5 мм	12,0 мм	3/4" IG	20 мм
Ø 32 мм x 1/2" IG x 32 мм	7 095 27	5 шт.	20 шт.	18,66	23,0 мм	119,0 мм	22,0 мм	11,0 мм	1/2" IG	32 мм
Ø 32 мм x 1" IG x 32 мм	7 095 32	5 шт.	20 шт.	22,36	29,0 мм	132,0 мм	45,0 мм	16,1 мм	1" IG	32 мм
Ø 40 мм x 1/2" IG x 40 мм	7 095 34	1 шт.	10 шт.	28,04	24,0 мм	127,0 мм	25,0 мм	11,0 мм	1/2" IG	40 мм
Ø 40 мм x 1" IG x 40 мм	7 095 40	1 шт.	10 шт.	28,50	29,0 мм	140,0 мм	47,5 мм	21,5 мм	1" IG	40 мм
Ø 50 мм x 1/2" IG x 50 мм	7 095 42	1 шт.	10 шт.	41,38	24,0 мм	139,0 мм	30,0 мм	11,0 мм	1/2" IG	50 мм
Ø 50 мм x 1 1/4" IG x 50 мм	7 095 50	1 шт.	10 шт.	41,07	34,5 мм	163,0 мм	54,5 мм	24,2 мм	1 1/4" IG	50 мм
Ø 63 мм x 1/2" IG x 63 мм	7 095 52	1 шт.	5 шт.	87,94	96,0 мм	197,0 мм	43,0 мм	13,0 мм	1/2" IG	63 мм
Ø 63 мм x 1" IG x 63 мм	7 095 63	1 шт.	5 шт.	79,55	53,0 мм	197,0 мм	60,5 мм	14,9 мм	1" IG	63 мм
Ø 63 мм x 1 1/2" IG x 63 мм	7 095 65	1 шт.	5 шт.	94,60	96,0 мм	197,0 мм	41,0 мм	22,0 мм	1 1/2" IG	63 мм

**Тройник 90°
пластиковый**

PPSU

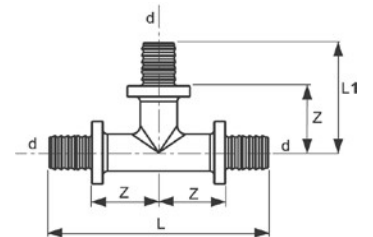
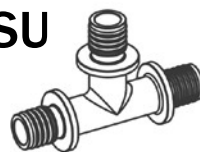

Размеры	Артикул	K 1	K 2	€/шт.	Z	L	L1	d
Ø 16 x 16 x 16 мм	7 309 16	10 шт.	100 шт.	2,96	24,0 мм	77,6 мм	38,8 мм	16 мм
Ø 20 x 20 x 20 мм	7 309 20	10 шт.	80 шт.	3,86	26,0 мм	87,0 мм	43,5 мм	20 мм

Тройник 90°

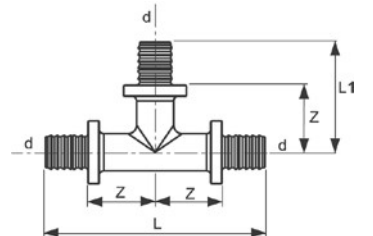

Размеры	Артикул	K 1	K 2	€/шт.	Z	L	L1	d
Ø 16 x 16 x 16 мм	7 100 16	10 шт.	150 шт.	5,48	22,5 мм	75,6 мм	37,8 мм	16 мм
Ø 20 x 20 x 20 мм	7 100 20	10 шт.	80 шт.	6,78	24,5 мм	84,0 мм	42,0 мм	20 мм
Ø 25 x 25 x 25 мм	7 100 25	10 шт.	40 шт.	10,73	29,0 мм	107,0 мм	53,5 мм	25 мм
Ø 32 x 32 x 32 мм	7 100 32	5 шт.	20 шт.	19,63	33,5 мм	131,0 мм	65,5 мм	32 мм
Ø 40 x 40 x 40 мм	7 100 40	2 шт.	10 шт.	31,20	37,5 мм	145,0 мм	72,5 мм	40 мм
Ø 50 x 50 x 50 мм	7 100 50	1 шт.	5 шт.	53,54	43,5 мм	167,0 мм	83,5 мм	50 мм
Ø 63 x 63 x 63 мм	7 100 63	1 шт.	5 шт.	93,31	53,0 мм	197,0 мм	98,5 мм	63 мм



**Тройник 90°
редукционный пластиковый**

PPSU

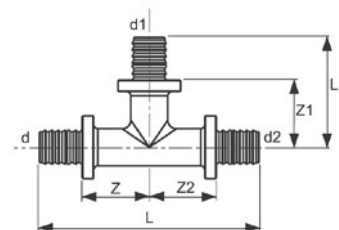
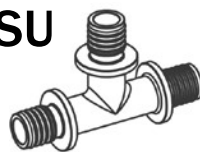

Размеры	Артикул	K 1	K 2	€/шт.	Z	Z1	Z2	L	L1	d	d1	d2
Ø 16 x 20 x 16 мм	7 305 04	10 шт.	100 шт.	3,79	26 мм	26 мм	26 мм	81,6 мм	44,5 мм	16 мм	20 мм	16 мм
Ø 20 x 16 x 16 мм	7 305 08	10 шт.	100 шт.	3,75	26 мм	26 мм	26 мм	84,3 мм	40,8 мм	20 мм	16 мм	16 мм
Ø 20 x 16 x 20 мм	7 305 09	10 шт.	80 шт.	4,02	26 мм	26 мм	26 мм	87,0 мм	40,8 мм	20 мм	16 мм	20 мм
Ø 20 x 20 x 16 мм	7 305 11	10 шт.	80 шт.	4,13	26 мм	26 мм	26 мм	84,3 мм	43,5 мм	20 мм	20 мм	16 мм

**Тройник 90°
редукционный**

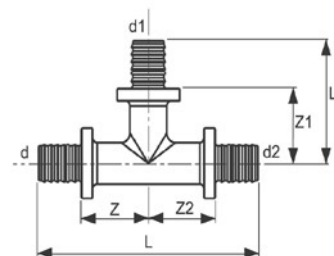

Размеры	Артикул	K 1	K 2	€/шт.	Z	Z1	Z2	L	L1	d	d1	d2
Ø 16 x 20 x 16 мм	7 105 04	10 шт.	50 шт.	6,77	23 мм	25 мм	23 мм	79,6 мм	40,0 мм	16 мм	20 мм	16 мм
Ø 20 x 16 x 16 мм	7 105 08	10 шт.	50 шт.	6,77	23 мм	25 мм	23 мм	77,8 мм	39,8 мм	20 мм	16 мм	16 мм
Ø 20 x 16 x 20 мм	7 105 09	10 шт.	100 шт.	6,77	23 мм	25 мм	23 мм	80,0 мм	39,8 мм	20 мм	16 мм	20 мм
Ø 20 x 20 x 16 мм	7 105 11	10 шт.	100 шт.	6,93	25 мм	25 мм	25 мм	81,8 мм	42,0 мм	20 мм	20 мм	16 мм
Ø 25 x 16 x 16 мм	7 105 16	10 шт.	40 шт.	9,84	24 мм	28 мм	23 мм	85,8 мм	43,3 мм	25 мм	16 мм	16 мм
Ø 25 x 16 x 20 мм	7 105 44	10 шт.	40 шт.	10,50	24 мм	28 мм	23 мм	88,0 мм	44,0 мм	25 мм	16 мм	20 мм
Ø 25 x 16 x 25 мм	7 105 14	10 шт.	30 шт.	10,32	24 мм	28 мм	24 мм	96,0 мм	43,3 мм	25 мм	16 мм	25 мм
Ø 25 x 20 x 20 мм	7 105 22	10 шт.	30 шт.	10,05	25 мм	28 мм	25 мм	92,0 мм	45,5 мм	25 мм	20 мм	20 мм
Ø 25 x 20 x 25 мм	7 105 15	10 шт.	20 шт.	10,58	26 мм	28 мм	26 мм	100,0 мм	45,5 мм	25 мм	20 мм	25 мм
Ø 20 x 25 x 20 мм	7 105 21	10 шт.	40 шт.	12,74	29 мм	26 мм	29 мм	91,0 мм	50,0 мм	20 мм	25 мм	20 мм
Ø 25 x 32 x 25 мм	7 105 17	5 шт.	30 шт.	19,56	33 мм	30 мм	33 мм	114,0 мм	62,0 мм	25 мм	32 мм	25 мм
Ø 32 x 16 x 32 мм	7 105 37	5 шт.	40 шт.	18,19	25 мм	31 мм	28 мм	113,0 мм	47,0 мм	32 мм	16 мм	32 мм
Ø 32 x 20 x 25 мм	7 105 18	5 шт.	40 шт.	20,43	27 мм	26 мм	32 мм	109,0 мм	49,0 мм	32 мм	20 мм	25 мм
Ø 32 x 20 x 32 мм	7 105 19	5 шт.	30 шт.	18,77	27 мм	32 мм	27 мм	117,0 мм	49,0 мм	32 мм	20 мм	32 мм
Ø 32 x 25 x 25 мм	7 105 20	5 шт.	30 шт.	18,18	30 мм	33 мм	30 мм	115,5 мм	57,0 мм	32 мм	25 мм	25 мм
Ø 32 x 25 x 32 мм	7 105 23	5 шт.	30 шт.	18,75	36 мм	38 мм	36 мм	139,0 мм	68,5 мм	32 мм	25 мм	32 мм
Ø 40 x 20 x 40 мм	7 105 36	2 шт.	20 шт.	26,66	21,5 мм	34,5 мм	21,5 мм	125,0 мм	52,0 мм	40 мм	20 мм	40 мм
Ø 40 x 25 x 32 мм	7 105 43	2 шт.	20 шт.	38,62	31 мм	36 мм	30 мм	128,0 мм	60,0 мм	40 мм	25 мм	32 мм
Ø 40 x 25 x 40 мм	7 105 33	2 шт.	20 шт.	26,66	25 мм	34,5 мм	25 мм	132,0 мм	60,0 мм	40 мм	25 мм	40 мм
Ø 40 x 32 x 40 мм	7 105 24	2 шт.	8 шт.	26,66	37 мм	42 мм	37 мм	151,0 мм	73,5 мм	40 мм	32 мм	40 мм
Ø 40 x 32 x 32 мм	7 105 25	2 шт.	20 шт.	27,70	40 мм	43 мм	38 мм	151,0 мм	77,5 мм	40 мм	32 мм	32 мм
Ø 50 x 20 x 50 мм	7 105 35	1 шт.	5 шт.	36,08	32 мм	38 мм	32 мм	144,0 мм	65,0 мм	50 мм	20 мм	50 мм
Ø 50 x 25 x 40 мм	7 105 42	1 шт.	5 шт.	44,14	32 мм	41 мм	31 мм	138,0 мм	65,0 мм	50 мм	25 мм	40 мм
Ø 50 x 25 x 50 мм	7 105 34	1 шт.	5 шт.	38,79	32 мм	38 мм	32 мм	144,0 мм	65,0 мм	50 мм	25 мм	50 мм
Ø 50 x 32 x 50 мм	7 105 26	1 шт.	5 шт.	47,17	40 мм	41 мм	38 мм	151,0 мм	77,5 мм	50 мм	32 мм	50 мм
Ø 50 x 40 x 40 мм	7 105 27	1 шт.	5 шт.	47,17	38 мм	42 мм	38 мм	157,0 мм	77,5 мм	50 мм	40 мм	40 мм
Ø 50 x 40 x 50 мм	7 105 28	1 шт.	5 шт.	47,17	38 мм	38 мм	38 мм	137,0 мм	57,0 мм	50 мм	40 мм	50 мм
Ø 63 x 25 x 63 мм	7 105 41	1 шт.	5 шт.	82,65	52 мм	49 мм	52 мм	197,0 мм	73,0 мм	63 мм	25 мм	63 мм
Ø 63 x 32 x 63 мм	7 105 40	1 шт.	5 шт.	72,81	53 мм	49,5 мм	53 мм	197,0 мм	81,5 мм	63 мм	32 мм	63 мм
Ø 63 x 40 x 63 мм	7 105 39	1 шт.	5 шт.	72,50	53 мм	52 мм	53 мм	197,0 мм	81,5 мм	63 мм	40 мм	63 мм
Ø 63 x 50 x 63 мм	7 105 38	1 шт.	5 шт.	80,78	53 мм	53 мм	53 мм	197,0 мм	91,5 мм	63 мм	50 мм	63 мм



4. Двойные тройники и защитные короба

Защитный кожух для тройника

Размеры	Артикул	К 1	К 2	€/шт.
Ø 16-20 мм	7 180 19	10 шт.	--	3,10

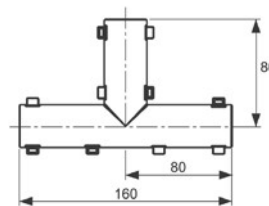

Двойной тройник

Размеры	Артикул	К 1	К 2	€/шт.
Ø 16 x 16 x 16 мм*	7 185 01	1 шт.	10 шт.	32,05
Ø 20 x 16 x 16 мм*	7 185 02	1 шт.	10 шт.	33,82
Ø 20 x 16 x 20 мм*	7 185 03	1 шт.	10 шт.	34,84

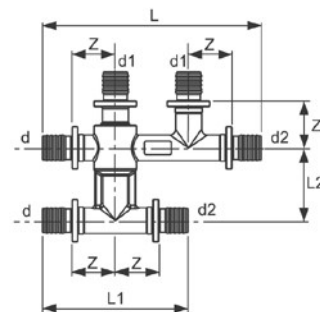
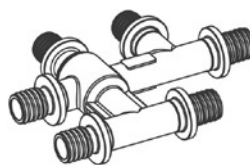

Z	L	L1	L2	d	d1	d2
23 мм	113,6 мм	75,5 мм	38,0 мм	16 мм	16 мм	16 мм
23 мм	116,8 мм	79,8 мм	40,0 мм	20 мм	16 мм	16 мм
23 мм	119,0 мм	82,0 мм	40,0 мм	20 мм	16 мм	20 мм

Защитный короб для двойного тройника

Размеры	Артикул	К 1	К 2	€/шт.
Ø 16-20 мм	7 180 20	1 шт.	10 шт.	2,77

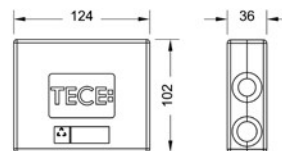
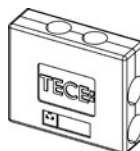

* Никелированный. Только для систем отопления.



5. Настенные уголки и сквозные соединения

Уголок с настенным креплением

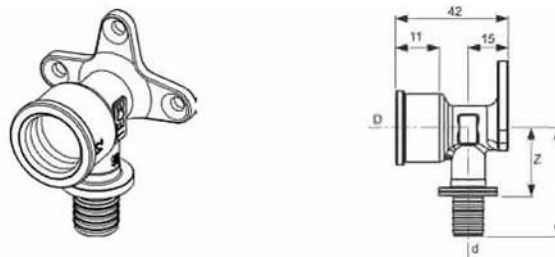

Размеры	Артикул	К 1	К 2	€/шт.
∅ 16 мм x 1/2" IG	7 085 16	10 шт.	100 шт.	6,71
∅ 20 мм x 1/2" IG	7 085 20	10 шт.	50 шт.	7,50
∅ 20 мм x 3/4" IG	7 085 25	10 шт.	30 шт.	11,20
∅ 25 мм x 3/4" IG	7 085 26	10 шт.	20 шт.	13,33

Z	L	L1	d
26,0 мм	41,0 мм	1/2" IG	16 мм
26,0 мм	43,5 мм	1/2" IG	20 мм
27,5 мм	45,0 мм	3/4" IG	20 мм
30,0 мм	54,0 мм	3/4" IG	25 мм

Шумопоглощающий элемент для настенных уголков

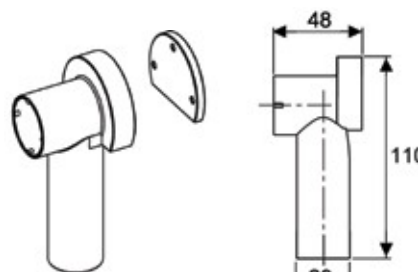

Размеры	Артикул	К 1	К 2	€/шт.
1/2"	7 180 17	10 шт.	40 шт.	2,36

Тройник угловой с настенным креплением

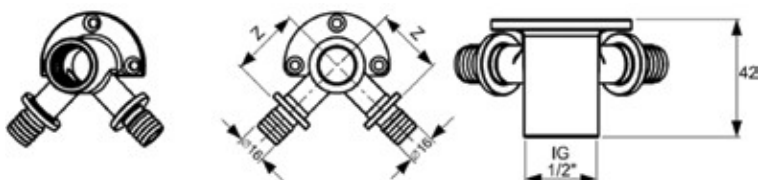

Размеры	Артикул	К 1	К 2	€/шт.
∅ 16 мм x 1/2" x 16 мм	7 085 01	10 шт.	30 шт.	16,99

Z
33,0 мм

Тройник угловой с настенным креплением, закругленный

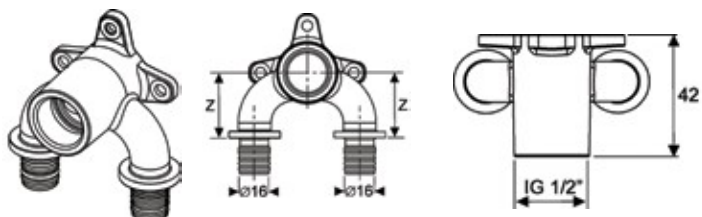

Размеры	Артикул	К 1	К 2	€/шт.
∅ 16 мм x 1/2" x 16 мм	7 085 04	10 шт.	30 шт.	28,69

Z
33,0 мм



**Уголок с настенным креплением,
удлиненный**

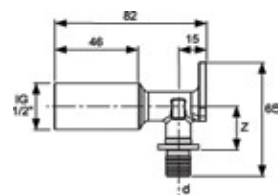

Размеры	Артикул	К 1	К 2	€/шт.
Ø 16 мм x 1/2" IG	7 085 02	10 шт.	20 шт.	9,79

Z	d
33 мм	16

**Сквозное угловое присоединение
фланцевое**

со звукоизолирующими
прокладками,
для стен толщиной 18-25 мм

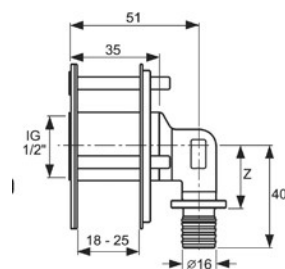
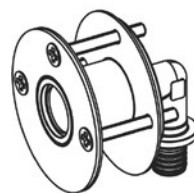

Размеры	Артикул	К 1	К 2	€/шт.
Ø 16 мм x 1/2" IG	7 087 01	10 шт.	20 шт.	12,87

Z	d
25 мм	16

**Сквозное угловое
присоединение резьбовое**

со звукоизолирующими
прокладками,
для стен толщиной 18-25 мм

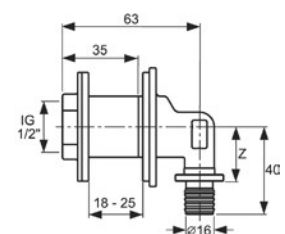
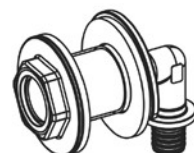

Размеры	Артикул	К 1	К 2	€/шт.
Ø 16 мм x 1/2" IG	7 087 02	10 шт.	20 шт.	15,22

Z	d
25 мм	16

**Угловое присоединение резьбовое
для сливных бачков**

со звукоизолирующими прокладками

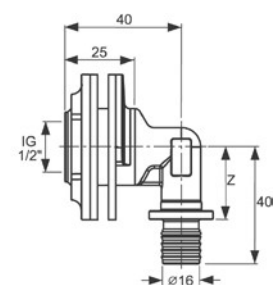

Размеры	Артикул	К 1	К 2	€/шт.
Ø 16 мм x 1/2" IG	7 086 01	10 шт.	40 шт.	12,77

Z	d
25 мм	16



6. Крепеж и конструктивные элементы

Монтажный комплект с настенными уголками для смесителя

Полностью собран, состоит из:

- ④ Монтажная пластина
- ④ 2 настенных уголка
- ④ 2 звукоизолирующие прокладки
- ④ 2 шумопоглощающих элемента

Размеры	Артикул	K 1	K 2	€/шт.
Ø 16 мм x 1/2" IG	7 205 30	1 шт.	10 шт.	37,16

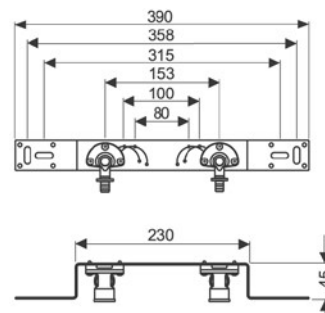
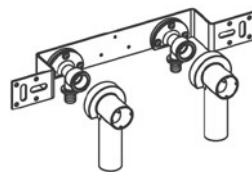

Монтажный комплект с настенными уголками для дистанционного подключения смесителя

Полностью собран, состоит из:

- ④ Монтажная пластина
- ④ 2 настенных уголка
- ④ 2 звукоизолирующие прокладки
- ④ 2 шумопоглощающих элемента
- ④ Держатель для фанового отвода

Размеры	Артикул	K 1	K 2	€/шт.
Ø 16 мм x 1/2" IG	7 205 36	1 шт.	10 шт.	40,47

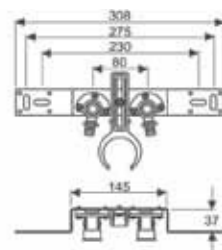
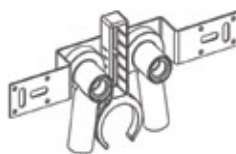

Монтажный комплект с настенными уголками для смесителя

Полностью собран, состоит из:

- ④ Монтажная пластина
- ④ 2 настенных уголка

Размеры	Артикул	K 1	K 2	€/шт.
Ø 16 мм x 1/2" IG	7 205 34	5 шт.	25 шт.	23,93

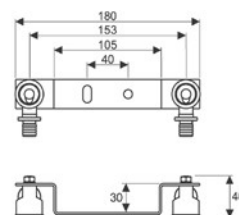
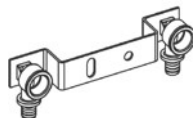

Монтажная пластина для настенного уголка 1/2 "

Размеры	Артикул	K 1	K 2	€/шт.
1/2"	7 205 27	10 шт.	80 шт.	5,87

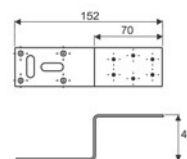
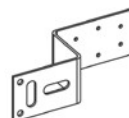

Монтажная пластина для двух настенных уголков 1/2 "

Размеры	Артикул	K 1	K 2	€/шт.
1/2"	7 205 28	5 шт.	20 шт.	11,48

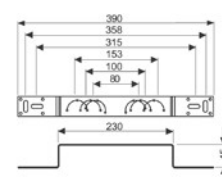
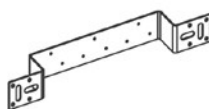

7. Коллекторы и адаптеры

Коллектор 3/4" на 2 выхода

Комплект поставки:

- ④ воздухоотводчик 3/8"
- ④ заглушка 3/8"

Размеры	Артикул	К 1	К 2	€/шт.
16 MS 2 выхода	7 120 07	1 шт.	12 шт.	22,00

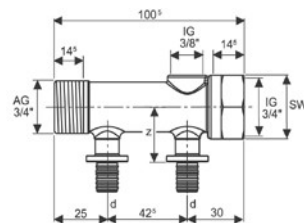
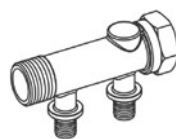

Z	SW	d
28 мм	32 мм	16 мм

Коллектор 3/4" на 3 выхода

Комплект поставки:

- ④ воздухоотводчик 3/8"
- ④ заглушка 3/8"

Размеры	Артикул	К 1	К 2	€/шт.
16 MS 3 выхода	7 120 08	1 шт.	10 шт.	23,91

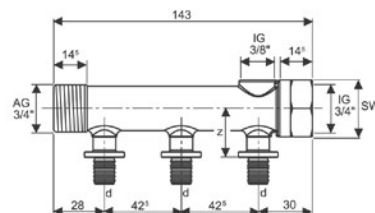
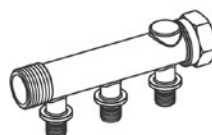

Z	SW	d
28 мм	32 мм	16 мм

Коллектор для систем водоснабжения и отопления с запорными вентилями в сборе

- ④ Два распределителя, номинальный проход 1" с выводами на 3/4" евроконус
- ④ Интегрированные запорные вентили на входе и на выходе
- ④ Воздухоотводчики
- ④ Штуцеры для слива теплоносителя
- ④ Заглушки 1"
- ④ Оцинкованные кронштейны для монтажа.

Тип	Артикул	К 1	К 2	€/шт.
2 контура	7 385 82	1 шт.	--	120,09
3 контура	7 385 83	1 шт.	--	155,73
4 контура	7 385 84	1 шт.	--	187,97
5 контуров	7 385 85	1 шт.	--	223,17
6 контуров	7 385 86	1 шт.	--	257,96
7 контуров	7 385 87	1 шт.	--	290,21
8 контуров	7 385 88	1 шт.	--	327,99
9 контуров	7 385 89	1 шт.	--	358,09
10 контуров	7 385 90	1 шт.	--	392,04
11 контуров	7 385 91	1 шт.	--	428,12
12 контуров	7 385 92	1 шт.	--	460,36

NEW

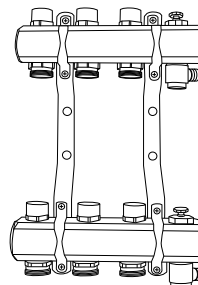

**Коллектор для системы отопления
в сборе, 1" на 3/4" AG (евроконус)**

Размеры	Артикул	K 1	K 2	€/шт.
2 контура	7 117 02	1 шт.	20 шт.	93,18
3 контура	7 117 03	1 шт.	20 шт.	113,76
4 контура	7 117 04	1 шт.	20 шт.	139,88
5 контуров	7 117 05	1 шт.	20 шт.	154,20
6 контуров	7 117 06	1 шт.	20 шт.	173,32
7 контуров	7 117 07	1 шт.	20 шт.	199,78
8 контуров	7 117 08	1 шт.	20 шт.	216,34
9 контуров	7 117 09	1 шт.	20 шт.	228,12
10 контуров	7 117 10	1 шт.	20 шт.	244,53



**Адаптер
на медную трубу (пайка)**

ТЕCEflex	Си-труба	Артикул	K 1	K 2	€/шт.
Ø16 мм	15 мм	7 138 16	5 шт.	100 шт.	10,61
Ø20 мм	18 мм	7 138 20	5 шт.	40 шт.	11,75

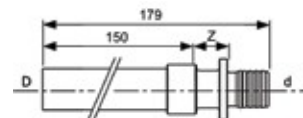

Z	D	d
15 мм	15 мм	16 мм
15 мм	18 мм	20 мм

**Адаптер
латунный (пайка или пресс соединение)**

ТЕCEflex	Си-муфта	Артикул	K 1	K 2	€/шт.
Ø16 мм	15 мм	7 163 16	10 шт.	150 шт.	5,38
Ø20 мм	18 мм	7 163 20	10 шт.	100 шт.	7,56
Ø20мм	22 мм	7 163 21	10 шт.	100 шт.	7,02
Ø25 мм	22 мм	7 163 25	10 шт.	50 шт.	10,32
Ø32 мм	28 мм	7 163 32	10 шт.	50 шт.	14,54

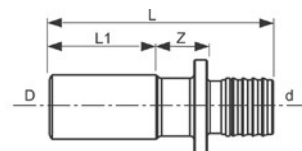
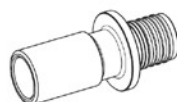

Z	L	L1	D	d
12 мм	52 мм	25 мм	15 мм	16 мм
12 мм	54 мм	25 мм	18 мм	20 мм
12 мм	54 мм	25 мм	22 мм	20 мм
13 мм	62 мм	25 мм	22 мм	25 мм
13 мм	70,5 мм	25 мм	28 мм	25 мм

**Адаптер
на медную трубу (пайка)**

ТЕCEflex	Си-муфта	Си-труба	Артикул	K 1	K 2	€/шт.
Ø16 мм	18 мм	15 мм	7 139 16	10 шт.	150 шт.	2,28
Ø20 мм	22 мм	18 мм	7 139 20	10 шт.	100 шт.	3,78
Ø25 мм	28 мм	22 мм	7 139 25	10 шт.	50 шт.	6,64
Ø32 мм	--	32 мм	7 139 32	5 шт.	40 шт.	12,36

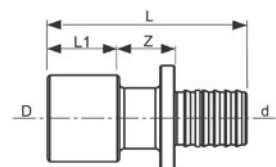
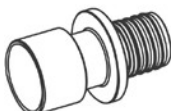

Z	L	L1	D - муфта	D - труба	d
12 мм	41,8 мм	15,0 мм	18 мм	15 мм	16 мм
12 мм	46,5 мм	17,0 мм	22 мм	18 мм	20 мм
13 мм	60,0 мм	23,0 мм	28 мм	22 мм	25 мм
14 мм	71,5 мм	26,0 мм	--	--	32 мм

**Соединение прямое
с внутренней резьбой
никелированное
(накидная гайка, евроконус)**

Размеры	Артикул	K 1	K 2	€/шт.
Ø16 мм*	7 136 16.1	10 шт.	100 шт.	7,15

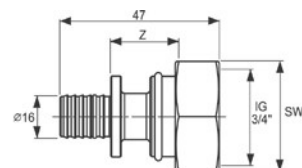

Z	SW	d	L
24 мм	30 мм	16 мм	47 мм

* Никелированный. Только для систем отопления.



**Соединение прямое
с внутренней резьбой
(накидная гайка, евроконус)**

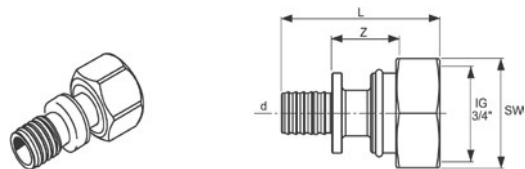

Размеры	Артикул	K 1	K 2	€/шт.
Ø 16 мм	7 136 16	10 шт.	100 шт.	5,14
Ø 20 мм	7 136 20	10 шт.	100 шт.	10,73

Z	L	SW	d
24 мм	47,3 мм	30 мм	16 мм
28 мм	52,9 мм	30 мм	20 мм

**Соединение прямое
с накидной гайкой**

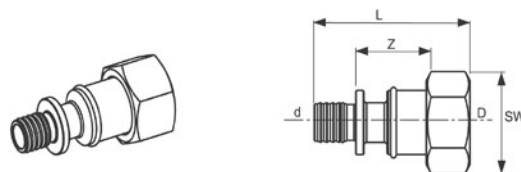

Размеры	Артикул	K 1	K 2	€/шт.
Ø 16 мм x 1/2"	7 175 12	10 шт.	100 шт.	11,22
Ø 16 мм x 3/4"	7 175 07	10 шт.	100 шт.	6,67
Ø 20 мм x 3/4"	7 175 08	10 шт.	100 шт.	11,61
Ø 20 мм x 1"	7 175 14	5 шт.	50 шт.	11,61
Ø 25 мм x 1"	7 175 09	5 шт.	50 шт.	15,96
Ø 25 мм x 1 1/4"	7 175 15	5 шт.	30 шт.	16,28
Ø 32 мм x 1 1/4"	7 175 10	1 шт.	25 шт.	37,84
Ø 32 мм x 1 1/2"	7 175 16	1 шт.	15 шт.	34,89
Ø 40 мм x 1 1/2"	7 175 17	1 шт.	15 шт.	36,08
Ø 40 мм x 1 3/4"	7 175 18	1 шт.	10 шт.	48,94
Ø 50 мм x 1 3/4"	7 175 19	1 шт.	10 шт.	53,41
Ø 63 мм x 2 3/8"	7 175 20	1 шт.	5 шт.	112,75

Z	L	SW	D	d
39 мм	57,3 мм	30 мм	1/2" IG	16 мм
39 мм	45,8 мм	30 мм	3/4" IG	16 мм
42 мм	51,5 мм	30 мм	3/4" IG	20 мм
42 мм	52,0 мм	38 мм	1" IG	20 мм
25 мм	63,0 мм	38 мм	1" IG	25 мм
25 мм	64,5 мм	46 мм	1 1/4" IG	25 мм
27 мм	74,5 мм	46 мм	1 1/4" IG	32 мм
27 мм	79,5 мм	52 мм	1 1/2" IG	32 мм
35 мм	88,5 мм	52 мм	1 1/2" IG	40 мм
35 мм	87,0 мм	59 мм	1 3/4" IG	40 мм
35 мм	91,5 мм	59 мм	1 3/4" IG	50 мм
36 мм	100,0 мм	74 мм	2 3/8" IG	63 мм

**Концовка разборная 3/4" (евроконус)
для труб РЕ-Хс и РЕ-MDXc**

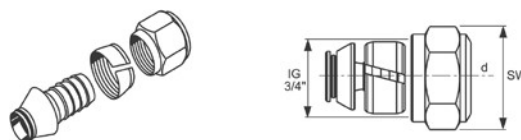

Размеры	Артикул	K 1	K 2	€/шт.
Ø 16 мм*/**	7 135 16	10 шт.	100 шт.	4,63
Ø 20 мм*/**	7 130 20	10 шт.	100 шт.	4,63

d	SW
16 мм	30 мм
20 мм	30 мм

**Концовка разборная 3/4" (евроконус)
для универсальной многослойной
трубы**

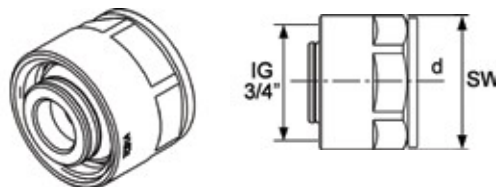

Размеры	Артикул	K 1	K 2	€/шт.
Ø 16 мм*/**	7 133 16	10 шт.	100 шт.	4,77

d	SW
16 мм	27 мм

* После первого нагрева системы данное соединение необходимо подтянуть.

** Никелированный. Только для систем отопления.



8. Радиаторные подключения

SLHK-Патрубок

Комплект угловых медных патрубков для подключения радиатора от SLHK тройника, комплект 2 шт.

Размеры	Артикул	K 1	K 2	€/компл.
Ø 15 мм*	7 300 25	1 компл.	20 компл.	8,80

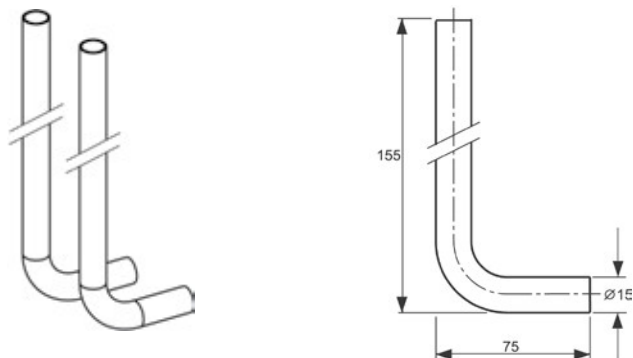

SLHK-Патрубок

Комплект угловых медных патрубков оборудованных запорными вентилями для подключения радиатора от SLHK тройника, комплект 2 шт.

Размеры	Артикул	K 1	K 2	€/компл.
Ø 15 мм*	7 300 10	1 компл.	20 компл.	29,35

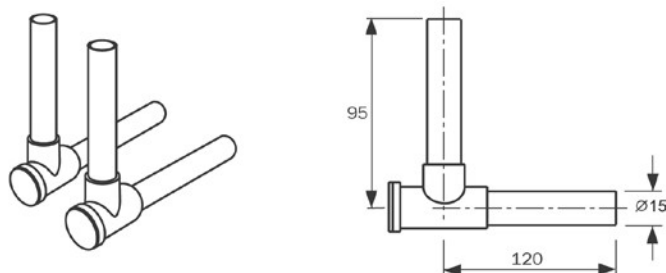

SLHK-Двойной тройник

для подключения радиаторов

комплект - 2 соединения 1/2" x 15 Cu

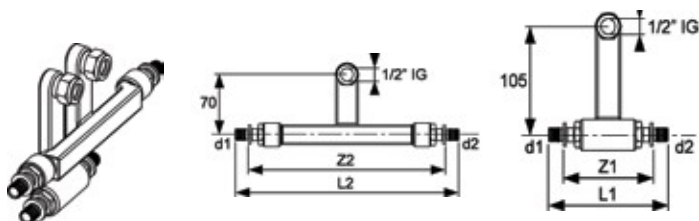

Размеры	Артикул	K 1	K 2	€/компл.
16 x 15 Cu x 16*	7 301 101	компл.	10 компл.	97,67
20 x 15 Cu x 20*	7 301 151	компл.	10 компл.	97,67
20 x 15 Cu x 16*	7 301 201	компл.	10 компл.	97,67
16 x 15 Cu x 20*	7 301 251	компл.	10 компл.	97,67
Ø16 x 15 Cu x Заглушка*	7 301 301	компл.	10 компл.	97,67
Заклушка x 15 Cu x Ø16*	7 301 351	компл.	10 компл.	97,67

Z1	Z2	L1	L2	d1	d2
93 мм	229 мм	124 мм	260 мм	16 мм	16 мм
93 мм	229 мм	128 мм	264 мм	20 мм	20 мм
93 мм	229 мм	126 мм	262 мм	20 мм	16 мм
93 мм	229 мм	126 мм	262 мм	16 мм	20 мм
--	--	117 мм	252 мм	16 мм	Заклушка
--	--	117 мм	252 мм	Заклушка	16 мм

Дюбель одинарный

Для труб Ø14-16 мм
Пластиковый

Размеры	Артикул	K 1	K 2	€/шт.
Длина 80 мм	7 205 11.1	200 шт.	800 шт.	0,33

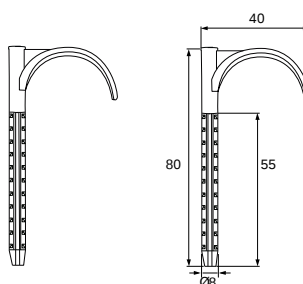

* Никелированный. Только для систем отопления.

Дюбель двойной
Для труб $\varnothing 14-16$ мм
Пластиковый

Размеры	Артикул	К 1	К 2	€/шт.
Длина 80 мм	7 205 12.1	100 шт.	400 шт.	0,39

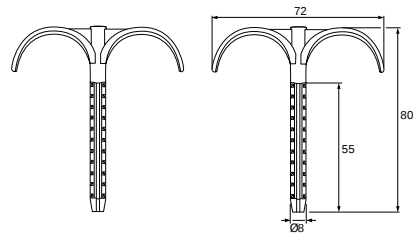

Направляющий уголок для трубы

Размеры	Артикул	К 1	К 2	€/шт.
Для труб $\varnothing 14-16$ мм	7 180 05	5 шт.	20 шт.	4,32

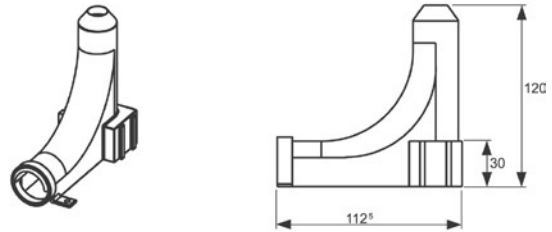

Монтажная трубка для подключения радиатора конечная, 15 мм никелированная

Размеры	Артикул	К 1	К 2	€/шт.
$\varnothing 16$ мм*	7 140 16	10 шт.	50 шт.	12,29
$\varnothing 20$ мм*	7 140 20	10 шт.	50 шт.	15,80
$\varnothing 16$ мм*	7 145 16	6 шт.	60 шт.	27,55

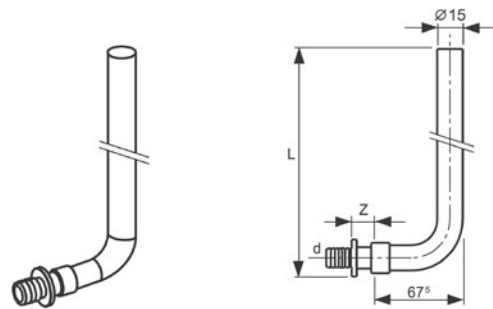

Z	L	d
15 мм	330 мм	16 мм
15 мм	330 мм	20 мм
15 мм	1100 мм	16 мм

Монтажная трубка для подключения радиатора проходная, 15 мм никелированная

Размеры	Артикул	К 1	К 2	€/шт.
$\varnothing 16$ мм*	7 150 16	10 шт.	--	15,94
$\varnothing 20$ мм*	7 150 20	10 шт.	--	21,08

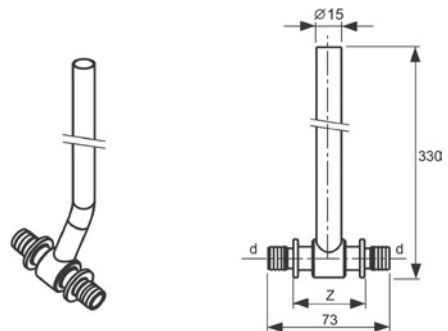

Z	d
44 мм	16 мм
44 мм	20 мм

Монтажный узел для подключения радиатора (выход из стены)
Оборудован кронштейном для крепления к стене и теплоизоляцией

Размеры	Артикул	К 1	К 2	€/шт.
$\varnothing 16$ мм	7 149 07	1 шт.	5 шт.	20,98

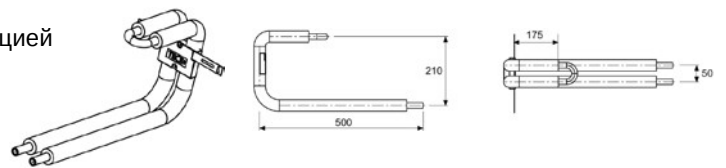

* Никелированный. Только для систем отопления.



**Монтажный узел
для подключения радиатора**

Размеры	Артикул	K 1	K 2	€/шт.
Ø 16 мм / НКГС	7 162 16	1 шт.	5 шт.	39,64

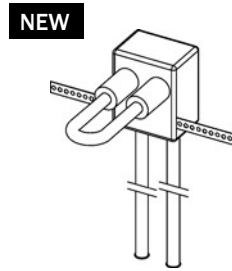

**Монтажный узел
для подключения радиатора, напольный
Никелированный**

Размеры	Артикул	K 1	K 2	€/шт.
Ø 16 мм*	7 149 01	1 шт.	10 шт.	31,40

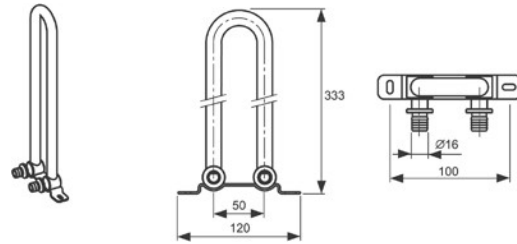

**Монтажный узел
для подключения радиатора, настенный
Никелированный**

Размеры	Артикул	K 1	K 2	€/шт.
Ø 16 мм*	7 149 05	1 шт.	10 шт.	30,17

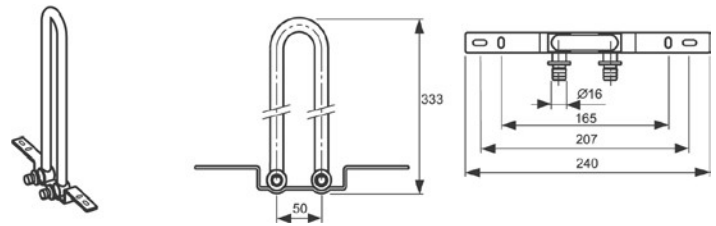

**Монтажный комплект с настенными
уголками для подключения радиатора**

Полностью собран, состоит из:

- ④ Монтажная пластина
- ④ 2 настенных уголка
- ④ 2 шумопоглощающих элемента

Для подключения можно использовать SLHK-патрубки (7 300 25 или 7 300 10) и соединение концевое для SLHK-патрубков (7 175 01).

Размеры	Артикул	K 1	K 2	€/шт.
Ø 16 мм x 1/2" IG	7 205 37	1 шт.	5 шт.	34,96

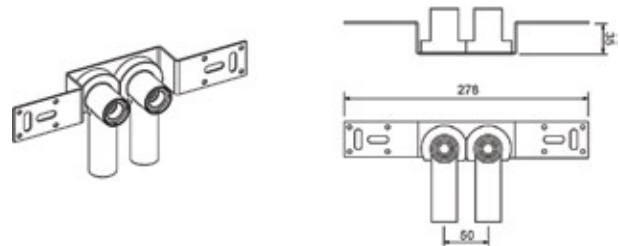

**Соединение концевое
для SLHK-патрубков**

Размеры	Артикул	K 1	K 2	€/шт.
Ø 15 мм x 1/2" AG	7 175 01	10 шт.	150 шт.	4,53

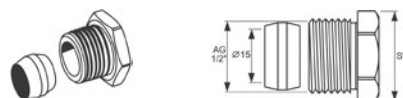

* Никелированный. Только для систем отопления.



9. Инструмент

Ручной инструмент для расширения труб RAZ-V

Комплектация:

- ④ ручной расширитель
- ④ сменные насадки 14-32 мм
- ④ чемодан

Размеры	Артикул	К 1	К 2	€/компл.
Для труб TECeflex				
Ø 14-32 мм	7 200 56	1 компл.	--	340,90



Ручной инструмент для запрессовки пресс-втулок HPW-L

Комплектация:

- ④ ручной запрессовщик
- ④ сменные насадки 14-32 мм
- ④ чемодан

Размеры	Артикул	К 1	К 2	€/компл.
Для пресс-втулок TECeflex				
Ø 14-32 мм	7 200 50	1 компл.	--	525,69



Инструмент PMA 14 40 для пресс-машин

Предназначен для расширения и запрессовки соединений TECeflex диаметром 14-40 мм.

Для инструмента необходима пресс-машина с усилием 32 кН.

Комплектация:

- ④ инструмент PMA 14 40
- ④ сменные насадки для запрессовки 14-32 мм
- ④ чемодан

Опционально набор может комплектоваться насадками для расширения и запрессовки соединений диаметром 40 мм.

Размеры	Артикул	К 1	К 2	€/компл.
Ø 14-40 мм	7 201 80	1 компл.	--	938,41

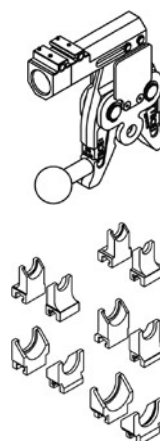

Насадка для инструмента PMA 14 40 для запрессовки соединений диаметром 40 мм

Размеры	Артикул	К 1	К 2	€/компл.
Ø 40 мм	7 201 85	1 компл.	--	206,15

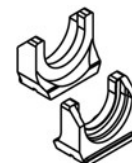

Насадка для инструмента PMA 14 40 для расширения труб диаметром 40 мм

Комплектация:

- ④ насадка на инструмент PMA 14 40
- ④ расширительная головка 40 мм

Размеры	Артикул	К 1	К 2	€/компл.
Ø 40 мм	7 201 90	1 компл.	--	390,00

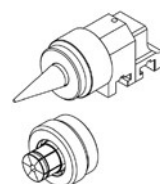

Инструмент PMA 40 63 для пресс-машин

Предназначен для расширения и запрессовки соединений TECeFlex диаметром 40-63 мм.

Для инструмента необходима пресс-машина с усилием 32 кН.

Комплектация:

- ④ инструмент PMA 40 63 для запрессовки пресс-штулок 40-63 мм
- ④ сменные насадки для запрессовки пресс-штулок 40-63 мм
- ④ инструмент AWS 40 63 для расширения труб диаметром 40-63 мм
- ④ расширительные головки для труб диаметром 40-63 мм
- ④ чемодан

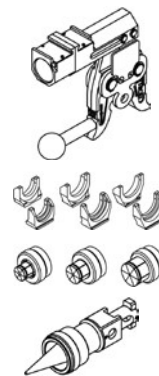

Размеры	Артикул	К 1	К 2	€/компл.
Ø 40-63 мм	7 201 70 1	компл.	--	2 348,08

Насадка для расширения соединений TECeFlex диаметром 25-32 мм для инструмента AWS 40 63

Размеры	Артикул	К 1	К 2	€/шт.
Ø 25-32 мм	7 201 28	1 шт.	--	315,00



Комплект аккумуляторного инструмента RazFaz

Комплектация:

- ④ электро-инструмент RazFaz для расширения труб
- ④ электро-пресс RazFaz для запрессовки пресс-штулок
- ④ сменные насадки для расширения труб 16-32 мм
- ④ сменные насадки для запрессовки пресс-штулок 14/16-20 мм и 25-32 мм
- ④ 3 аккумулятора
- ④ зарядное устройство
- ④ чемодан

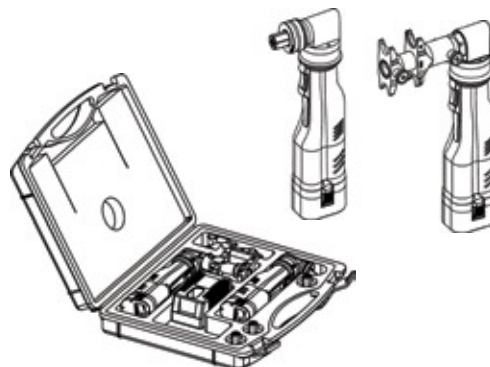

Размер	Артикул	К 1	К 2	€/компл.
Ø 14-32 мм	7 201 741	компл.	--	2800,00

Аккумуляторная батарея для инструмента RazFaz

	Артикул	К 1	К 2	€/шт.
	7 201 75	1 шт.	--	157,00



Сетевой адаптер для инструмента RazFaz

	Артикул	К 1	К 2	€/шт.
	7 201 76	1 шт.	--	288,00



**Пресс-инструмент Novopress AFP202
аккумуляторный**

Запрессовка металлических труб диаметром до 54 мм (в зависимости от системы до 108 мм), пластиковых труб диаметром до 75 мм (в зависимости от системы до 110 мм).

Энергопотребление 450 В.

Сила поршня 32 кН.

Ход поршня 40 мм.

Дополнительно приобретается:

④ аккумулятор 14,4 В / 2,0 Ач NiCD, 18 В / 3,0 Ач Li-ion (опционально)

NEW

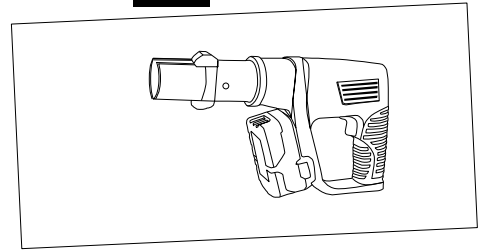

Артикул	К 1	К 2	€/шт.
AFP202	1 шт.	--	1540,00

**Пресс-инструмент Novopress EFP202
сетевой**

Запрессовка металлических труб диаметром до 54 мм (в зависимости от системы до 108 мм), пластиковых труб диаметром до 75 мм (в зависимости от системы до 110 мм).

Энергопотребление 450 В.

Сила поршня 32 кН.

Ход поршня 40 мм.

NEW

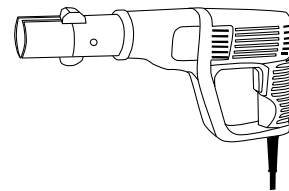

Артикул	К 1	К 2	€/шт.
EFP202	1 шт.	--	1260,00

Ножницы для резки труб

Размеры	Артикул	К 1	К 2	€/шт.
Для труб TECEflex				
Ø 14-40 мм NEW	PC809	1 шт.	--	23,00
Ø 14-40 мм	7 200 93	1 шт.	--	54,99

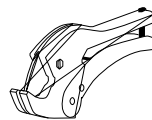

Труборез

Размеры	Артикул	К 1	К 2	€/шт.
Ø 14-63 мм NEW	876 00 08	1 шт.	--	78,00
запасное лезвие NEW	876 00 09	1 шт.	--	10,40

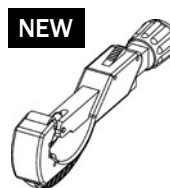

Станок для разматывания трубы

Для труб на барабане

Артикул	К 1	К 2	€/шт.
7 201 93	1 шт.	--	360,00

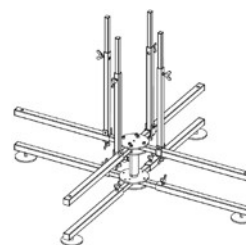







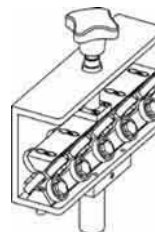

Приспособление для выпрямления трубы

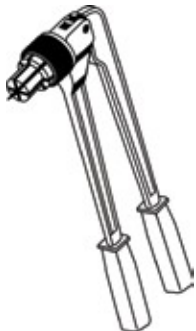
Для установки на станок для разматывания трубы (7 201 93)

Артикул	К 1	К 2	€/шт.
7 201 94	1 шт.	--	360,00



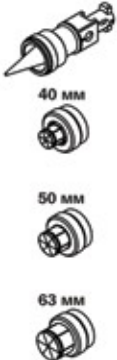

Инструменты для расширения труб

	Ручной инструмент	Электроинструмент RazFaz	Инструменты для пресс-машин	
	RAZ-V (Арт. 7 200 56)	RazFaz (Арт. 7 201 74)	РМА 14 40 (Арт. 7 201 80)	РМА 40 63 (Арт. 7 201 70)
				
			+ Насадка для расширения Ø 40 мм (Арт. 7 201 90) 	
			+ Насадки инструмента RAZ-V	+ Насадка для расширения Ø 25-32 мм (Арт. 7 201 28) 
Диаметр				
Ø 16 мм	✓	✓	✓	--
Ø 20 мм	✓	✓	✓	--
Ø 25 мм	✓	✓	✓	✓
Ø 32 мм	✓	✓	✓	✓
Ø 40 мм	--	--	✓	✓
Ø 50 мм	--	--	--	✓
Ø 63 мм	--	--	--	✓

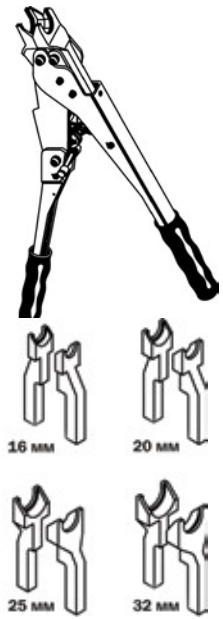
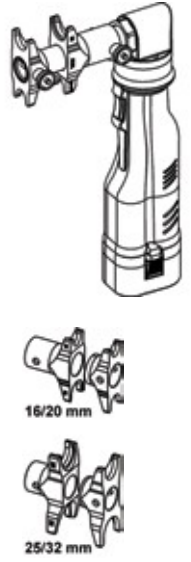
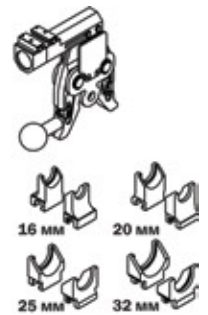

Инструменты для запрессовки соединений

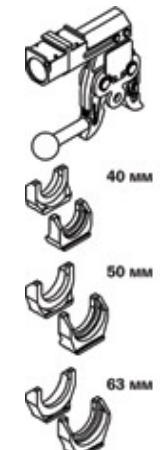
	Ручной инструмент	Электро-пресс	Инструменты для пресс-машин	
	<p>HPW-L (Арт. 7 200 50)</p> 	<p>RazFaz (Арт. 7 201 74)</p> 	<p>PMA 14 40 (Арт. 7 201 80)</p>  <p>+ Насадки для запрессовки Ø 40 мм (Арт. 7 201 85)</p> 	<p>PMA 40 63 (Арт. 7 201 70)</p> 
Диаметр				
Ø 16 mm	✓	✓	✓	--
Ø 20 mm	✓	✓	✓	--
Ø 25 mm	✓	✓	✓	--
Ø 32 mm	✓	✓	✓	--
Ø 40 mm	--	--	✓	✓
Ø 50 mm	--	--	--	✓
Ø 63 mm	--	--	--	✓

